



사용자 가이드

Multimedia Projector

EB-U42	EB-S05
EB-W42	EB-U140
EB-W41	EB-W140
EB-X41	EB-X140
EB-S41	EB-S140
EB-U05	EB-X450
EB-W05	EB-X400
EB-X05	EB-S400

이 설명서에 사용된 표시법 6

프로젝터 소개 7

프로젝터 기능 8

- 빠르고 쉬운 설정 8
- 이지 무선 프로젝션 8
- 유연한 연결성 9
 - 컴퓨터와 연결 9
 - 모바일 기기와 연결 9

프로젝터의 부품 및 해당 기능 10

- 프로젝터 부품 - 전면 10
- 프로젝터 부품 - 후면 11
- 프로젝터 부품 - 바닥 12
- 프로젝터 부품 - 제어판 13
- 프로젝터 부품 - 리모컨 14

프로젝터 설정하기 16

프로젝터 배치 17

- 프로젝터 설정 및 설치 옵션 18
- 투사 거리 18

프로젝터 연결 19

- 컴퓨터에 연결하기 19
 - VGA 비디오 및 오디오용 컴퓨터에 연결하기 19
 - USB 비디오 및 오디오용 컴퓨터에 연결하기 20
 - HDMI 비디오 및 오디오용 컴퓨터에 연결하기 21
- 스마트폰이나 태블릿에 연결하기 21
- 비디오 소스에 연결하기 22
 - HDMI 비디오 소스에 연결하기 22
 - 컴포넌트-VGA 비디오 소스에 연결하기 22
 - 컴포지트 비디오 소스에 연결하기 23

- 외부 USB 장치에 연결하기 24
 - USB 장치 투사 방식 24
 - USB 장치에 연결하기 24
 - USB 장치 연결 끊기 25
- 문서용 카메라 연결하기 25

리모컨에 배터리 설치하기 26

리모컨 조작 27

렌즈 커버 열기 28

프로젝터 기본 기능 사용법 29

프로젝터 켜기 30

- 휴 화면 31

프로젝터 끄기 33

프로젝터 메뉴에 사용할 언어 선택하기 34

투사 모드 35

- 리모컨을 이용해서 투사 모드 변경하기 35
- 메뉴를 이용해서 투사 모드 변경하기 35

이미지 높이 조정하기 37

이미지 모양 38

- 자동 수직-키스톤 38
- 수평 키스톤 버튼을 이용해서 이미지 모양 보정하기 38
- 키스톤 보정 버튼을 이용해서 이미지 모양 보정하기 39
- Quick Corner를 이용해서 이미지 모양 보정하기 40

줌 링을 이용해서 이미지 크기 조정하기 43

버튼을 이용해서 이미지 크기 조정하기 44

초점 링을 이용해서 이미지 초점 맞추기 45

이미지 소스 선택하기 46

이미지 화면 비율 48

- 이미지 화면 비율 변경하기 48

제공되는 이미지 화면 비율 48
 각 화면 비율 모드에서 투사된 이미지 외관 49
컬러 모드 50
 컬러 모드 변경하기 50
 제공되는 컬러 모드 50
 자동 소리개 설정하기 50
음량 버튼으로 음량 조절하기 52

프로젝터 기능 조정하기 53

이미지 두 개를 동시에 투사하기 54
 화면 분할 투사 방식에서 지원되지 않는 입력 소스 조합 56
 분할 화면 투사 시의 제한사항 56
PC Free 영화 프리젠테이션 투사하기 57
 지원되는 PC Free 파일 유형 57
 PC Free 투사 시의 주의사항 57
 PC Free 슬라이드쇼 시작하기 58
 PC Free 영화 프리젠테이션 시작하기 59
 PC Free 표시 옵션 60
이미지와 사운드를 일시적으로 끄기 62
일시적으로 비디오 동작 중지하기 63
이미지 확대/축소하기 64
리모컨을 무선 마우스로 사용하는 방법 65
리모컨을 포인터로 사용하는 방법 67
사용자 로고 이미지 저장하기 68
여러 프로젝터로부터 투사할 때 색상 차이 보정하기 70
 프로젝터 ID 설정하기 70
 작동하려는 프로젝터 선택하기 70
 여러 프로젝터의 화질 맞추기 72
프로젝터 보안 기능 73

암호 보안 유형 73
 암호 설정하기 73
 암호 보안 유형 선택하기 74
 프로젝터를 사용할 때 암호 입력하기 75
 프로젝터 버튼 잠그기 75
 프로젝터 버튼 잠금 해제하기 76
 보안 케이블 설치하기 77

네트워크에서의 프로젝터 사용법 78

무선 네트워크 투사 방식 79
 무선 LAN 모듈 설치하기 79
 무선 네트워크 설정을 수동으로 선택하기 80
 Windows에서 무선 네트워크 설정 선택하기 82
 Mac에서 무선 네트워크 설정 선택하기 83
 무선 네트워크 보안 설정하기 83
 QR 코드를 이용해서 모바일 기기에 연결하기 84
 USB 키를 사용하여 Windows 컴퓨터 연결하기 84
모바일 장치에서의 무선 네트워크 투사(Screen Mirroring) 86
 Screen Mirroring 설정 선택하기 86
 Windows 10에서 Screen Mirroring을 이용해서 연결하기 88
 Windows 8.1에서 Screen Mirroring을 이용해서 연결하기 89
 Miracast 기능을 Screen Mirroring을 이용해서 연결하기 90

프로젝터 모니터링하기 및 제어하기 91

Epson Projector Management 92
 웹 브라우저를 이용해서 네트워크 프로젝터 제어하기 93
프로젝터 네트워크 이메일 알림 설정하기 96
 네트워크 프로젝터 이메일 알림 메시지 96
SNMP를 이용해서 모니터링 설정하기 97

메뉴 설정 조정하기 98

프로젝터의 메뉴 사용법 99

화상 키보드 사용법 100
 화상 키보드를 이용해서 입력할 수 있는 텍스트 100

화질 설정 - 영상 메뉴 101

입력 신호 설정 - 신호 메뉴 103

프로젝터 기능 설정 - 설정 메뉴 105

프로젝터 설정 - 고급 설정 메뉴 107

프로젝터 네트워크 설정 - 네트워크 메뉴 109
 네트워크 메뉴 - Screen Mirroring 설정 110
 네트워크 메뉴 - 기본 설정 메뉴 111
 네트워크 메뉴 - 무선 LAN 메뉴 112
 네트워크 메뉴 - 알림 메뉴 113
 네트워크 메뉴 - 기타 메뉴 114
 네트워크 메뉴 - 초기화 메뉴 115

프로젝터 설정 - ECO 메뉴 116

프로젝터 정보 표시 - 정보 메뉴 118
 정보 메뉴 - 프로젝트 정보 메뉴 118
 이벤트 ID 코드 목록 119

프로젝터 초기화 옵션 - 초기화 메뉴 121

메뉴 설정 내용을 프로젝트 간에 복사하기(배치 설정) 122
 설정을 USB 플래시 드라이브에서 이전하기 122
 설정을 컴퓨터에서 이전하기 123
 배치 설정 오류 알림 124

프로젝터 유지보수하기 125

렌즈 세척하기 126

프로젝터 케이스 청소하기 127

에어필터 및 환기구 유지보수 128
 에어필터 및 환기구 청소하기 128
 에어필터 교체하기 128

프로젝터 램프 유지보수 131
 램프 교체하기 131
 램프 타이머 교체하기 134

리모컨 배터리 교체하기 135

문제점 해결 방법 136

투사의 문제점 137

프로젝터 표시등 상태 138

프로젝터 도움말 화면 사용법 140

이미지와 사운드 문제점 해결 방법 141
 이미지가 나타나지 않을 때의 해결책 141
 USB Display 기능을 이용하는 상태에서 이미지가 비정상적으로 표시될 때의 해결책 142
 "신호 없음" 메시지 표시가 나타날 때의 해결책 142
 랩톱으로부터 화면 표시하기 142
 Mac 랩톱으로부터 화면 표시하기 143
 "지원되지 않음" 메시지 표시가 나타날 때의 해결책 143
 이미지가 일부만 나타날 때의 해결책 143
 이미지 모양이 직사각형이 아닐 때의 해결책 143
 이미지에 노이즈나 고정된 부분이 있을 때의 해결책 144
 화면이 흐릿하거나 일그러져 보일 때의 해결책 144
 이미지 밝기나 색상이 비정상적일 때의 해결책 145
 사운드 문제점 해결책 145
 이미지 파일 이름이 PC Free에서 올바르게 표시되지 않을 때의 해결책 146

프로젝터나 리모컨 조작 시의 문제점 해결 방법 147
 프로젝트 전원이나 종료에 이상이 있을 때의 해결책 147
 리모컨에 이상이 발생했을 때의 해결책 147
 비밀번호 문제점 해결책 148

네트워크 문제점 해결 방법 149
 웹을 통해 프로젝터에 액세스할 수 없을 때의 해결책..... 149
 네트워크 알림 이메일을 받지 못할 때의 해결책 149
 네트워크 투사 중 이미지에 고정된 부분이 있을 때의 해결책..... 149
 Screen Mirroring을 사용하여 연결할 수 없을 때의 해결책..... 150
 Screen Mirroring 연결 동안 이미지 또는 사운드에 잡음이 있을 때의 해결책 150

부록 151

옵션 액세서리 및 교체 부품 152
 스크린 152
 케이블 152
 마운트 152
 무선 연결용 152
 외부 장치 152
 교체 부품 153

화면 크기 및 투사 거리 154

지원되는 모니터 디스플레이 해상도 158

프로젝터 사양 160
 커넥터 사양 161

바깥 둘레 치수 162

USB Display 시스템 요구사항 164

안전 기호 목록 (IEC60950-1 A2에 부합하는) 165

용어집 167



참고사항 169
 FCC Compliance Statement 169
 Indication of the manufacturer and the importer in accordance with requirements of EU directive..... 170
 전자파적합성기준의 사용자 안내문..... 170
 사용 제한 지침 170
 운영 체제 참조사항 170

상표 170
 저작권 고지 사항 171
 고객 지원 정보 171
 저작권 특성 171





이 설명서에 사용된 표시법

안전 기호

본 프로젝터와 해당 설명서에는 프로젝터를 안전하게 사용하는 방법을 알려주는 내용을 나타내는 그래픽 기호와 라벨이 사용되고 있습니다. 이러한 기호나 라벨이 표시된 지시사항을 읽고 준수해야 부상이나 제품 손상을 막을 수 있습니다.

 경고	이 기호는 해당 지시사항을 따르지 않을 경우 부상을 입거나 사망에 이를 수 있다는 표시입니다.
 주의	이 기호는 해당 지시사항을 따르지 않을 경우 잘못된 취급으로 인해 부상이나 신체적 손상을 입을 수 있다는 표시입니다.

일반 정보 표시법

 알림	이 라벨은 주의를 충분히 기울이지 않을 경우 제품 손상이나 부상을 일으킬 수 있는 절차를 의미합니다.
	이 라벨은 알고 있으면 유용할 추가 정보를 의미합니다.
[버튼 이름]	리모컨이나 제어판에 있는 버튼의 이름을 의미합니다. 예: 【Esc】 버튼
[메뉴/설정 이름]	프로젝터 메뉴와 설정 이름을 의미합니다. 예: [영상] 메뉴 선택  [영상] > [고급]
	이 라벨은 관련 페이지로의 링크를 의미합니다.
	이 라벨은 프로젝터의 현재 메뉴 레벨을 표시합니다.

프로젝터 소개

프로젝터의 각종 기능과 부품 이름에 대한 자세한 내용은 이 절을 참조하십시오.

▶ 관련 링크

- "프로젝터 기능" [p.8](#)
- "프로젝터의 부품 및 해당 기능" [p.10](#)

이 프로젝트에는 이 특수 기능이 탑재되어 있습니다. 자세한 사항은 이 절들을 참조하십시오.

▶ 관련 링크

- "빠르고 쉬운 설정" p.8
- "이지 무선 프로젝션" p.8
- "유연한 연결성" p.9

빠르고 쉬운 설정

- 플러그를 끼우자마자 프로젝트의 전원이 켜지는 직접 전원 공급 기능.
- 전원 자동 켜기 소스로 지정한 포트에서 신호나 케이블 연결을 감지하는 즉시 프로젝트가 켜지는 [전원 자동 켜기] 기능.
- 쉽게 이미지 소스나 유용한 각종 기능을 선택할 수 있는 홈 화면 기능.
- 자동 수직 키스톤 보정 기능으로 항상 직사각형 화면으로 표시됩니다 (자동 수직-키스톤).
- 수평 키스톤 조정 슬라이더를 이용하면 투사된 이미지에 나타난 수평 왜곡을 신속하게 보정할 수 있습니다.

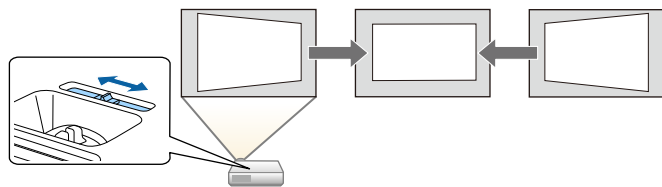

▶ 관련 링크

- "자동 수직-키스톤" p.38
- "프로젝터 설정 - 고급 설정 메뉴" p.107
- "프로젝터 켜기" p.30
- "수평 키스톤 버튼을 이용해서 이미지 모양 보정하기" p.38

이지 무선 프로젝션

- Miracast 기술을 이용해서 프로젝트와 모바일 기기를 무선으로 연결하는 Screen Mirroring (EB-U42).



- 투사된 화면을 분할해서 동시에 최대 4개까지 이미지를 투사할 수 있도록 해주는 Epson iProjection (Windows/Mac). 네트워크 상의 컴퓨터, 스마트폰 또는 태블릿 기기로부터 이미지를 투사할 수 있습니다. 자세한 내용은 "Epson iProjection 사용 설명서 (Windows/Mac)"를 참조하십시오.

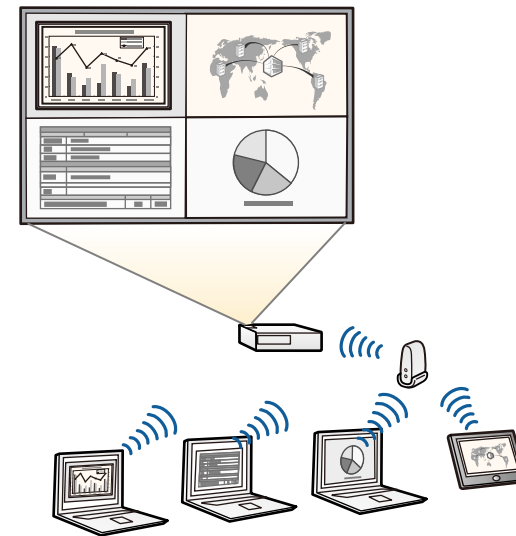



- 무선 LAN으로 이미지를 투사할 때, Epson 802.11b/g/n 무선 LAN 모듈을 설치한 다음 무선 투사 방식에 맞게 프로젝터와 컴퓨터를 설정해야 합니다 (EB-W41/EB-X41/EB-S41/EB-U05/EB-W05/EB-X05/EB-S05/EB-U140/EB-W140/EB-X140/EB-S140/EB-X450/EB-X400/EB-S400). 프로젝터 모델에 따라서 무선 LAN 모듈을 옵션으로 구입해야 할 수도 있습니다. 프로젝터와 함께 제공되는 품목 목록은 "빠른 시작 가이드"를 참조하십시오.
- 일부 모델에는 무선 LAN 모듈이 내장되어 있습니다 (EB-U42/EB-W42).
- 다음 웹사이트에서 필요한 소프트웨어와 설명서를 다운로드 하면 됩니다.
<http://www.epson.com/>

- App Store나 Google Play에서 제공되는 앱을 이용해서 프로젝터와 모바일 기기를 무선으로 연결해주는 Epson iProjection (iOS/Android).



App Store나 Google Play와 통신할 때 발생하는 모든 요금은 고객의 책임입니다.

- Chrome Web Store에서 제공되는 앱을 이용해서 프로젝터와 Chromebook 기기를 무선으로 연결해주는 Epson iProjection (Chromebook).



Chrome Web Store와 통신할 때 발생하는 모든 요금은 고객의 책임입니다.

▶ 관련 링크

- "네트워크에서의 프로젝터 사용법" p.78

유연한 연결성

이 프로젝터는 아래 나와 있는 것과 같이 사용하기 쉬운 다양한 연결 옵션을 지원합니다.

▶ 관련 링크

- "컴퓨터와 연결" p.9
- "모바일 기기와 연결" p.9

컴퓨터와 연결

USB 케이블 한 개를 연결해서 이미지를 투사하고 오디오를 출력할 수 있습니다 (USB Display).

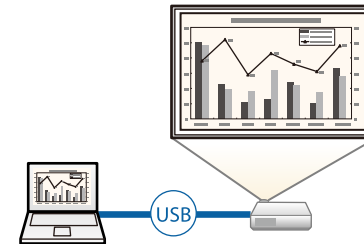

▶ 관련 링크

- "USB 비디오 및 오디오용 컴퓨터에 연결하기" p.20

모바일 기기와 연결

- MHL 케이블을 모바일 기기와 프로젝터에 연결하는 HDMI/MHL 포트 (EB-U42/EB-W42/EB-W41/EB-U05/EB-U140).

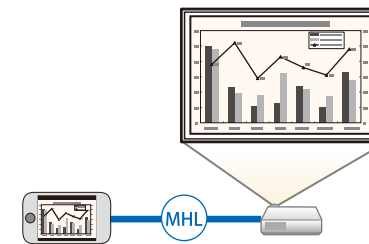

▶ 관련 링크

- "스마트폰이나 태블릿에 연결하기" p.21

다음 절에서는 프로젝터의 부품 및 해당 기능에 대해서 설명합니다.

특별한 언급이 없는 한 이 설명서에 나와 있는 모든 기능은 EB-W05의 도해를 이용해서 설명되어 있습니다.

▶ 관련 링크

- "프로젝터 부품 - 전면" p.10
- "프로젝터 부품 - 후면" p.11
- "프로젝터 부품 - 바닥" p.12
- "프로젝터 부품 - 제어판" p.13
- "프로젝터 부품 - 리모컨" p.14

프로젝터 부품 - 전면

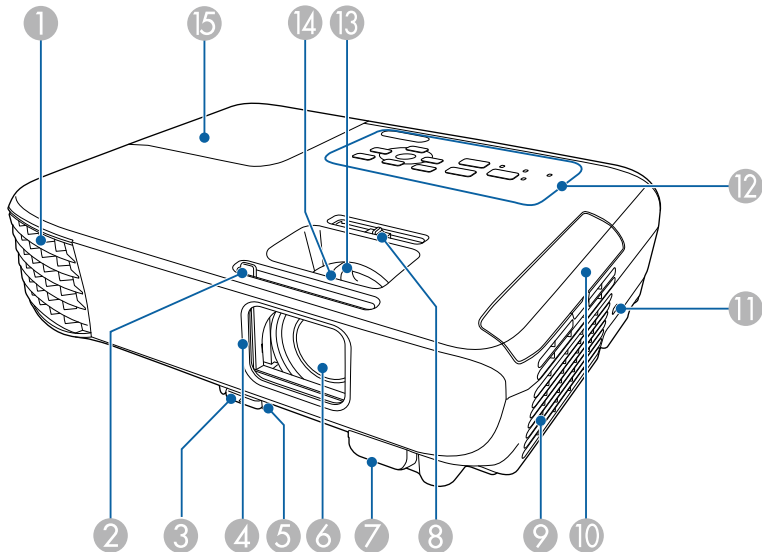

이름	기능
① 배기구	프로젝터 내부를 식히는 데 사용된 공기를 배출시킵니다.

이름	기능
	<p>⚠ 경고</p> <p>환기구를 들여다보지 마십시오. 램프가 폭발할 경우 가스가 새어나오거나 작은 유리 파편이 흩어져서 부상을 입을 수 있습니다. 깨진 유리 파편을 삼키거나 눈이나 입으로 들어간 경우 병원을 찾으십시오.</p> <p>⚠ 주의</p> <p>투사하는 동안 얼굴이나 손을 배기구 가까이 가져가거나 환기구 부근의 열로 인해 휘어지거나 손상될 수 있는 물건을 두지 마십시오. 배기구로부터 나오는 뜨거운 공기로 인해 화상을 입거나 물건이 휘어지거나 사고가 발생할 수 있습니다.</p>
② A/V 음소거 슬라이드 레버	노브를 밀면 렌즈 레버가 열리거나 닫힙니다.
③ 조정 다리 릴리즈 레버	이 레버를 누르면 앞쪽 조정 다리가 늘어나거나 줄어듭니다.
④ 렌즈 커버	렌즈를 보호하려면 프로젝터를 사용하지 않을 때 이 커버를 닫으십시오. 투사 중에 커버를 닫으면 이미지와 사운드를 숨길 수 있습니다.
⑤ 앞쪽 조정 다리	프로젝터가 책상 등의 표면에 설치되어 있을 때 이 다리를 늘이면 이미지 위치를 조정할 수 있습니다.
⑥ 렌즈	이미지가 이 렌즈로부터 투사됩니다.
⑦ 리모컨 리시버	리모컨으로부터 신호를 받습니다.
⑧ 수평 키스톤 조정바	투사된 이미지에서 수평 왜곡 현상을 보정합니다.
⑨ 흡기구(에어필터)	프로젝터를 식히기 위해서 내부로 공기를 빨아들입니다.
⑩ 에어필터 커버	에어필터에 액세스하려면 이 커버를 여십시오.
⑪ 보안 슬롯	이 보안 슬롯은 Kensington에서 제작한 Microsaver Security System과 호환됩니다.

이름	기능
12 제어판	프로젝터를 조작하는 데 사용됩니다.
13 줌 링 (EB-U42/EB-W42/EB-W41/EB-X41/EB-U05/EB-W05/EB-X05/EB-U140/EB-W140/EB-X140/EB-X450/EB-X400)	이미지 크기를 조정합니다.
14 초점 링	이미지 초점을 조정합니다. 모양은 프로젝터 모델에 따라 달라질 수 있습니다.
15 램프 커버	램프에 액세스하려면 이 커버를 여십시오.

▶ 관련 링크

- "프로젝터 표시등 상태" [p.138](#)
- "줌 링을 이용해서 이미지 크기 조정하기" [p.43](#)
- "초점 링을 이용해서 이미지 초점 맞추기" [p.45](#)
- "수평 키스톤 버튼을 이용해서 이미지 모양 보정하기" [p.38](#)

프로젝터 부품 - 후면

EB-U42/EB-U05/EB-U140

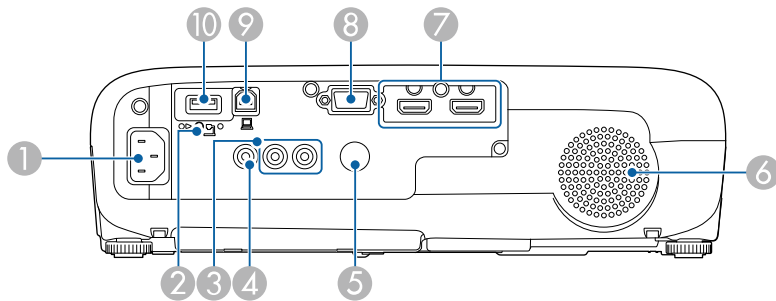

EB-W42/EB-W41/EB-X41/EB-S41/EB-W05/EB-X05/EB-S05/EB-W140/EB-X140/EB-S140/EB-X450/EB-X400/EB-S400

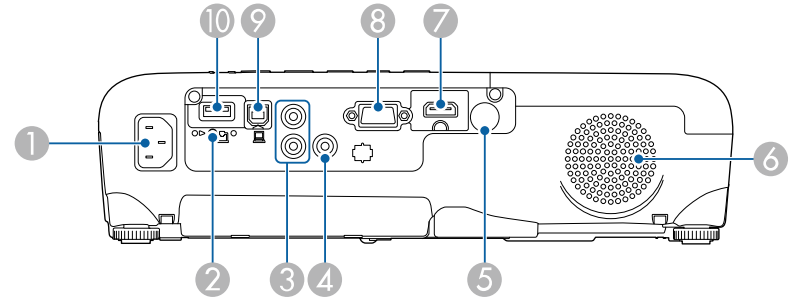

이름	기능
1 전원 소켓	프로젝터에 전원 코드를 연결합니다.
2 무선 LAN 모듈 고정 나사 (EB-W41/EB-X41/EB-S41/EB-U05/EB-W05/EB-X05/EB-S05/EB-U140/EB-W140/EB-X140/EB-S140/EB-X450/EB-X400/EB-S400)	무선 LAN 모듈 커버를 고정합니다.
3 Audio 포트	Computer 포트 또는 Video 포트에 연결된 장치로부터 오디오를 입력합니다.
4 Video 포트	비디오 소스로부터 콤포지트 비디오 신호를 입력합니다.
5 리모컨 리시버	리모컨으로부터 신호를 받습니다.
6 스피커	오디오를 출력합니다.

이름	기능
7 HDMI1, HDMI2/MHL 포트 (EB-U42/EB-U05/EB-U140) HDMI/MHL 포트 (EB-W42/EB-W41) HDMI 포트 (EB-X41/EB-S41/EB-W05/EB-X05/EB-S05/ EB-W140/EB-X140/E B-S140/EB-X450/EB- X400/EB-S400)	HDMI와 호환되는 비디오 장치나 컴퓨터로부터 비디오 신호를 입력합니다. HDMI/MHL포트는 MHL (Mobile High-Definition)과 호환되는 모바일 기기의 비디오 신호도 입력할 수 있습니다. 이 프로젝터는 HDCP와 호환됩니다.
8 Computer 포트	컴퓨터로부터 이미지 신호를 입력하거나 기타 비디오 소스로부터 콤포지트 비디오 신호를 입력합니다.
9 USB-B 포트	컴퓨터 이미지를 투사하거나 무선 마우스 기능을 이용할 수 있도록 컴퓨터에 USB 케이블을 연결하는 데 사용됩니다.
10 USB-A 포트	USB 메모리 장치나 디지털 카메라를 연결하고 PC Free를 이용해서 영화나 영상을 투사하는 데 사용됩니다. 옵션인 문서용 카메라를 연결하는 데 사용됩니다. 무선 LAN 모듈을 연결하는 데 사용됩니다 (EB-W41/EB-X41/EB-S41/EB-U05/EB-W05/EB-X05/EB-S05/EB-U140/EB-W140/EB-X140/EB-S140/EB-X450/EB-X400/EB-S400).

프로젝터 부품 - 바닥

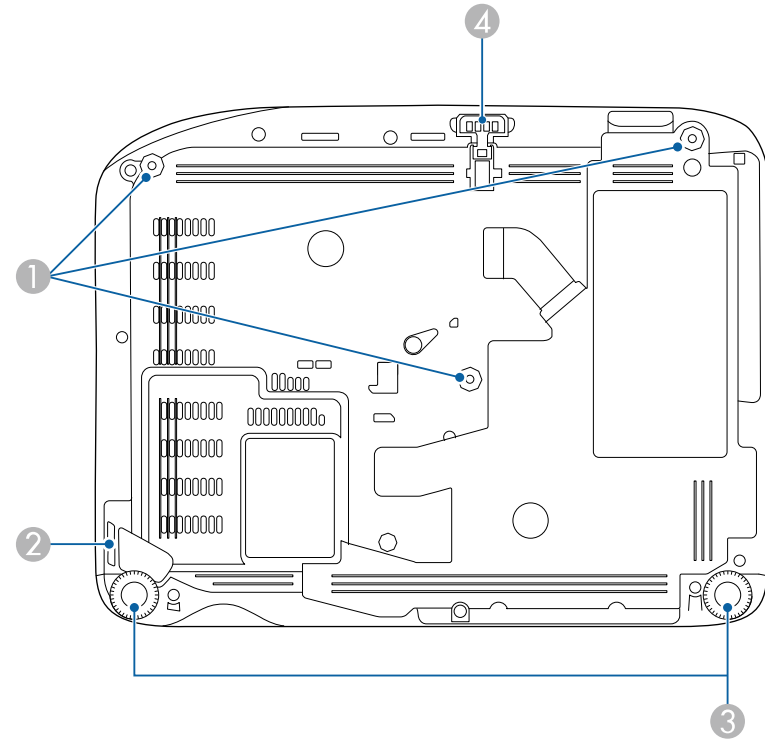

▶ 관련 링크

- "리모컨을 무선 마우스로 사용하는 방법" p.65
- "보안 케이블 설치하기" p.77
- "PC Free 영화 프리젠테이션 투사하기" p.57

이름	기능
1 천장 마운트 고정점 (세 곳)	프로젝터를 천장에 매달 때 여기에 천장 마운트를 부착하면 됩니다.
2 보안 케이블 부착점	시중에서 판매되는 와이어 락을 여기로 관통시키면 와이어를 고정시킬 수 있습니다.
3 뒤쪽 고정 다리	프로젝터가 책상 등의 표면에 설치되어 있을 때 이 다리를 높이거나 줄여서 수평 기울기를 조정할 수 있습니다.
4 앞쪽 조정 다리	프로젝터가 책상 등의 표면에 설치되어 있을 때 이 다리를 높이면 이미지 위치를 조정할 수 있습니다.

▶ 관련 링크

- "보안 케이블 설치하기" p.77

프로젝터 부품 - 제어판

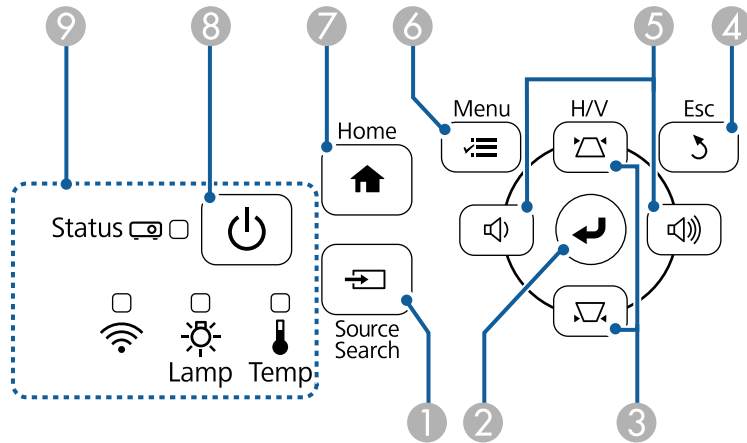

이름	기능
① 【Source Search】 버튼	다음 입력 소스로 전환할 수 있습니다.
② 【Enter】 버튼 [↵]	프로젝터의 메뉴나 도움말이 화면에 표시되는 동안 현재 선택사항을 확인하거나 다음 단계로 이동할 수 있습니다. Computer 포트로부터 아날로그 RGB 신호를 투사하는 동안, 프로젝트의 [신호] 메뉴에서 [트래킹], [동기화] 및 [위치 조정]을 최적화할 수 있습니다.
③ 키스톤 보정 버튼 및 화살표 버튼	키스톤보정 화면이 나타나면 키스톤 왜곡을 수정할 수 있습니다. 프로젝터의 메뉴나 도움말이 화면에 표시되는 동안 메뉴 항목을 선택할 수 있습니다.

이름	기능
④ 【Esc】 버튼	현재 기능을 중지시킬 수 있습니다. 프로젝터의 메뉴가 화면에 표시되는 동안 이전 단계 메뉴로 돌아갈 수 있습니다.
⑤ 볼륨 버튼 및 화살표 버튼 와이드/텔레 버튼	<ul style="list-style-type: none"> EB-U42/EB-W42/EB-W41/EB-X41/EB-U05/EB-W05/EB-X05/EB-U140/EB-W140/EB-X140/EB-X450/EB-X400: : 볼륨이 작아집니다. : 볼륨이 커집니다. EB-S41/EB-S05/EB-S140/EB-S400: : 투사된 이미지의 크기가 확대됩니다. : 투사된 이미지의 크기가 축소됩니다. 키스톤 보정 화면이 표시되어 있을 때 수평 방향으로 키스톤 왜곡 현상을 보정할 수 있습니다. 프로젝트의 메뉴나 도움말이 화면에 표시되는 동안 메뉴 항목을 선택할 수 있습니다.
⑥ 【Menu】 버튼	프로젝터의 메뉴를 표시하거나 닫을 수 있습니다.
⑦ 【Home】 버튼	홈 화면을 표시하거나 닫을 수 있습니다.
⑧ 전원 버튼 [⏻]	프로젝터의 전원을 켜거나 끌 수 있습니다.
⑨ 표시등	프로젝터의 상태가 표시됩니다.

▶ 관련 링크

- "입력 신호 설정 - 신호 메뉴" p.103
- "홈 화면" p.31
- "프로젝터 표시등 상태" p.138
- "키스톤 보정 버튼을 이용해서 이미지 모양 보정하기" p.39
- "버튼을 이용해서 이미지 크기 조정하기" p.44

프로젝터 부품 - 리모컨

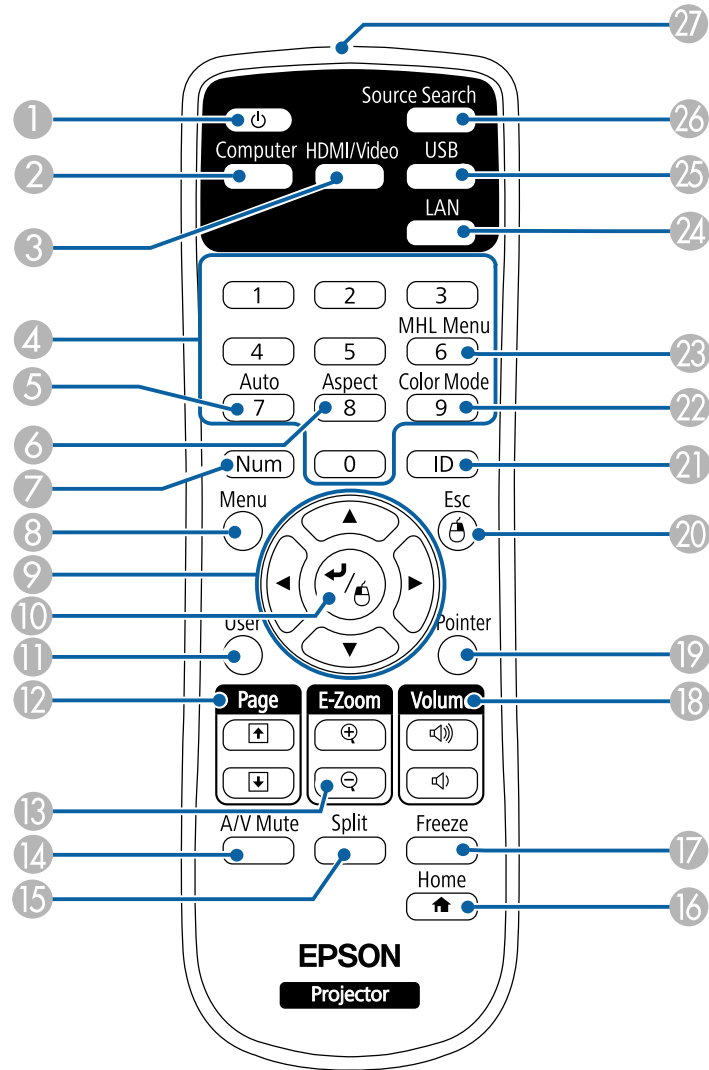

이름	기능
① 전원 버튼 [⏻]	프로젝터의 전원을 켜거나 끌 수 있습니다.
② 【Computer】 버튼	Computer 포트를 이미지 소스로 선택할 수 있습니다.
③ 【HDMI/Video】 버튼	HDMI 및 Video 포트 간에 이미지 소스를 전환합니다.
④ 숫자 버튼	【Num】 버튼을 누른 상태에서 프로젝트의 메뉴에 숫자를 입력할 수 있습니다.
⑤ 【Auto】 버튼	Computer 포트로부터 아날로그 RGB 신호를 투사하는 동안, 프로젝트의 [신호] 메뉴에서 [트래킹], [동기화] 및 [위치 조정]을 최적화할 수 있습니다.
⑥ 【Aspect】 버튼	화면 비율 모드를 변경할 수 있습니다.
⑦ 【Num】 버튼	이 버튼을 누른 상태로 숫자 버튼을 이용해서 숫자를 입력할 수 있습니다.
⑧ 【Menu】 버튼	프로젝터의 메뉴를 표시하거나 닫을 수 있습니다.
⑨ 화살표 버튼	프로젝터의 메뉴나 도움말이 화면에 표시되는 동안 메뉴 항목을 선택할 수 있습니다.
⑩ 【Enter】 버튼 [↵]	프로젝터의 메뉴나 도움말이 화면에 표시되는 동안 현재 선택사항을 확인하거나 다음 단계로 이동할 수 있습니다. 무선 마우스 기능을 사용할 때는 마우스 왼쪽 버튼 기능을 합니다.
⑪ 【User】 버튼	프로젝터의 [설정] 메뉴에 있는 [사용자 버튼]에 할당되어 있는 설정을 수행할 수 있습니다.
⑫ 【Page】 위로/아래로 버튼	USB 케이블이나 네트워크를 통해서 프로젝트와 컴퓨터를 연결할 때 컴퓨터에서 페이지를 위나 아래로 이동할 수 있습니다. PC Free 기능을 사용하는 동안 이전 화면이나 다음 화면을 표시할 수 있습니다.
⑬ 【E-Zoom】 +/- 버튼	이미지 영역을 확대 또는 축소할 수 있습니다.
⑭ 【A/V Mute】 버튼	일시적으로 비디오와 오디오를 켜거나 끌 수 있습니다.

이름	기능
15 【Split】 버튼 (EB-U42/EB-W42/ EB-W41/EB-U05/E B-W05/EB-U140/E B-W140)	투사된 화면을 분할하는 방식으로 각기 다른 이미지 소스의 이미지 두 개가 동시에 투사됩니다.
16 【Home】 버튼	홈 화면을 표시하거나 닫을 수 있습니다.
17 【Freeze】 버튼	이미지를 일시정지하거나 다시 시작할 수 있습니다.
18 【Volume】 위로/ 아래로 버튼	스피커의 볼륨을 조절할 수 있습니다.
19 【Pointer】 버튼	화면 포인터가 표시되도록 할 수 있습니다.
20 【Esc】 버튼	현재 기능을 중지시킬 수 있습니다. 프로젝터의 메뉴가 화면에 표시되는 동안 이전 단계 메뉴로 돌아갈 수 있습니다. 무선 마우스 기능을 사용할 때는 마우스 오른쪽 버튼 기능을 합니다.
21 【ID】 버튼	이 버튼을 누른 채로 숫자 버튼을 누르면 리모컨으로 조작하려는 프로젝트의 ID를 선택할 수 있습니다.
22 【Color Mode】 버튼	컬러 모드를 변경할 수 있습니다.
23 【MHL Menu】 버튼 (EB-U42/EB-W42/ EB-W41/EB-U05/E B-U140)	프로젝터의 HDMI/MHL 포트에 연결되어 있는 장치의 설정 메뉴를 표시합니다.
24 【LAN】 버튼	네트워크에 연결된 장치 사이에서 이미지 소스를 전환할 수 있습니다.
25 【USB】 버튼	USB Display 포트와 USB-A 포트 간에 이미지 소스를 전환합니다.
26 【Source Search】 버튼	다음 입력 소스로 전환할 수 있습니다.
27 리모컨 불빛이 나 오는 부분	리모컨 신호가 출력됩니다.

▶ 관련 링크

- "이미지 화면 비율" [p.48](#)
- "컬러 모드" [p.50](#)
- "입력 신호 설정 - 신호 메뉴" [p.103](#)
- "프로젝터 설정 - 고급 설정 메뉴" [p.107](#)
- "홈 화면" [p.31](#)
- "리모컨을 무선 마우스로 사용하는 방법" [p.65](#)
- "이미지 두 개를 동시에 투사하기" [p.54](#)
- "리모컨을 포인터로 사용하는 방법" [p.67](#)
- "USB 비디오 및 오디오용 컴퓨터에 연결하기" [p.20](#)
- "PC Free 영화 프리젠테이션 투사하기" [p.57](#)
- "네트워크에서의 프로젝트 사용법" [p.78](#)

프로젝터 설정하기

프로젝터 설정은 이 절에 나와 있는 지시사항을 따르십시오.

▶ 관련 링크

- "프로젝터 배치" [p.17](#)
- "프로젝터 연결" [p.19](#)
- "리모컨에 배터리 설치하기" [p.26](#)
- "리모컨 조작" [p.27](#)
- "렌즈 커버 열기" [p.28](#)

평평한 표면 어디라도 프로젝터를 배치해서 이미지를 투사할 수 있습니다.

프로젝터를 고정시킨 상태에서 사용하려면 천장에 설치해도 됩니다. 프로젝터를 천장에 매달려면 선택 품목인 천장 마운트가 필요합니다.

프로젝터 설치 위치를 선택할 때 다음 사항을 따르십시오.

- 프로젝터를 견고하고 평평한 표면에 놓거나 호환되는 마운트를 이용해서 설치하십시오.

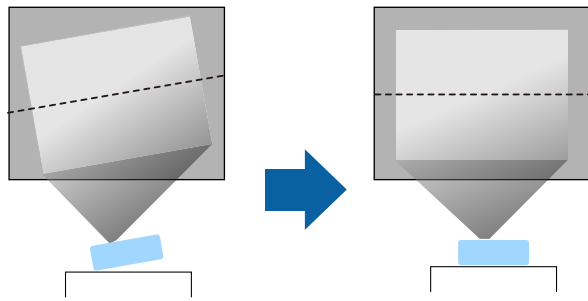

- 환기가 되도록 프로젝터 주변과 밑에 충분한 공간을 남겨두고 환기구를 막을 수 있는 물건을 프로젝터 위나 옆에 놓지 마십시오.
- 프로젝터를 접지 전기 콘센트나 연장 코드가 닿는 거리 이내에 설치하십시오.
- 프로젝터를 화면과 평행으로 배치하십시오.

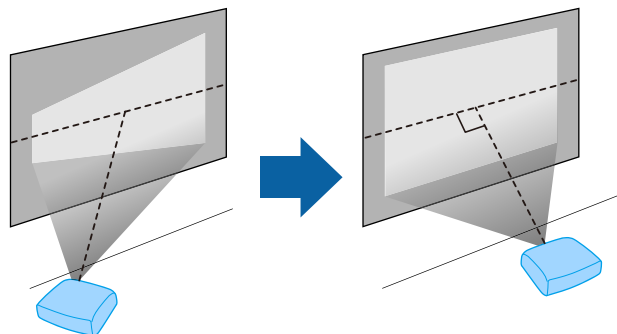

프로젝터를 화면과 평행으로 배치할 수 없을 경우 프로젝터 컨트롤을 이용해서 키스톤 왜곡을 보정하십시오.

⚠ 경고

- 프로젝터를 천장에 매달려면 천장 마운트를 설치해야 합니다. 프로젝터를 제대로 설치하지 않을 경우 떨어져서 기기가 손상되거나 부상을 입을 수 있습니다.
- 나사가 풀리는 것을 막아주는 천장 마운트 고정점에 접착제를 사용하거나 프로젝터에 윤활제, 오일 또는 기타 유사 물질을 사용하지 마십시오. 기기에 균열이 생겨서 천장 마운트로부터 떨어져 나갈 수 있습니다. 이 경우 천장 마운트 밑에 있는 사람이 중상을 입거나 기기가 손상될 수 있습니다.
- 프로젝터의 흡기구와 배기구를 막지 마십시오. 환기구가 막힐 경우 기기 내부 온도가 올라가서 화재가 발생할 수 있습니다.
- 불안정한 면이나 프로젝터의 하중을 견디지 못하는 위치에 설치하지 마십시오. 그럴 경우 프로젝터가 떨어지거나 넘어져서 사고나 부상을 유발할 수 있습니다.
- 높은 곳에 설치할 때 지진 등의 비상 상황에서 안전을 보장받고 사고를 방지하려면 와이어를 이용해서 프로젝터가 떨어지지 않도록 조치를 취하십시오. 제대로 설치하지 않을 경우 사고나 부상을 유발할 수 있습니다.

알림

- 프로젝터를 기울여서 작동시키지 마십시오. 기기가 오작동할 수 있습니다.
- 고도가 1,500m를 넘는 장소에서 기기를 사용하려는 경우 프로젝터의 내부 온도가 적절히 조절될 수 있도록 하려면 [고급 설정] 메뉴에서 [높은 고도 모드] 설정을 [On]으로 설정하십시오.
 ● [고급 설정] > [동작 설정] > [높은 고도 모드]
- 습도가 높고 오염이 심하거나 불이나 담배에서 나오는 연기가 있는 장소에 프로젝터를 설치하지 마십시오.

▶ 관련 링크

- "프로젝터 설정 및 설치 옵션" p.18
- "투사 거리" p.18
- "이미지 모양" p.38
- "프로젝터 설정 - 고급 설정 메뉴" p.107

프로젝터 설정 및 설치 옵션

다음과 같은 방법으로 프로젝터를 설정하거나 설치할 수 있습니다.
전면/후면

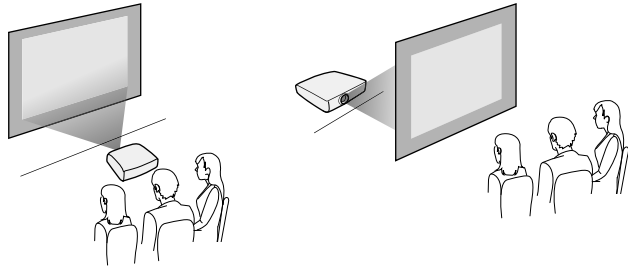

전면 천장/후면 천장

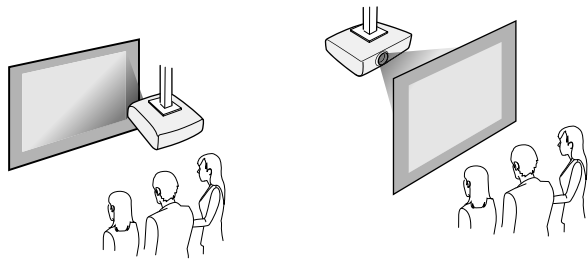

사용하는 설치 방법에 따라 프로젝터의 [고급 설정] 메뉴에서 올바른 [투사 방식] 옵션을 선택하십시오.

- ▶ 관련 링크
- "투사 모드" p.35

투사 거리

프로젝터와 화면 사이의 거리가 영상의 개략적인 크기를 결정합니다. 영상 크기는 프로젝터와 화면 사이의 거리가 멀수록 커지나, 표시 배율, 화면 비율 및 기타 설정에 따라 달라질 수 있습니다.

투사 영상 크기에 따른 프로젝터와 화면 사이의 거리에 대한 자세한 내용은 부록을 참조하십시오.



키스톤 왜곡 보정 시 영상이 약간 작아집니다.

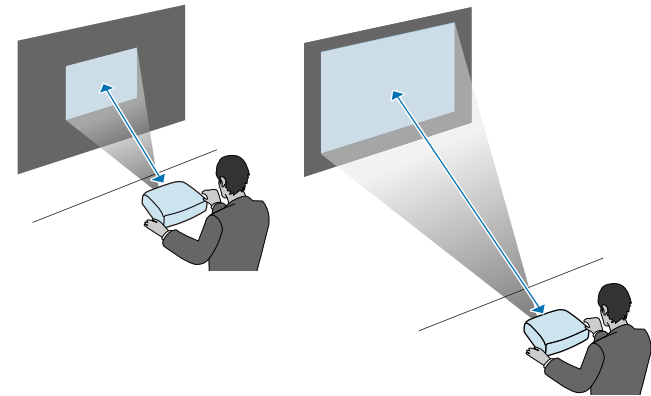

- ▶ 관련 링크
- "화면 크기 및 투사 거리" p.154

프로젝터를 컴퓨터, 비디오 소스, 오디오 소스 등 다양한 소스에 연결해서 사운드를 포함하거나 포함하지 않은 상태에서 프레젠테이션이나 영화 그밖의 이미지를 투사할 수 있습니다.

알림

연결하려는 케이블에 있는 커넥터의 모양과 방향을 확인하십시오. 커넥터가 포트에 맞지 않을 경우 힘을 가해서 밀어넣지 마십시오. 장치나 프로젝터가 손상되거나 오작동할 수 있습니다.



프로젝터와 함께 제공되는 케이블의 목록에 대해서는 "빠른 시작 가이드"를 참조하십시오. 필요할 경우 옵션으로 선택할 수 있거나 시중에서 구입할 수 있는 케이블을 구입하십시오.

- USB 포트, 표준 비디오 출력(모니터) 포트 또는 HDMI 포트가 있는 컴퓨터를 연결할 수 있습니다.
- 비디오 투사의 경우, DVD 플레이어, 게임 콘솔, 디지털 카메라, 스마트폰과 같은 장치를 해당 기기와 호환되는 비디오 출력 포트에 연결할 수 있습니다.
- 프레젠테이션이나 비디오에 사운드가 포함되어 있을 경우 오디오 입력 케이블을 연결하면 됩니다.
- 컴퓨터를 연결하지 않은 슬라이드쇼나 프레젠테이션의 경우, USB 장치(플래시 드라이브나 카메라와 같은)나 선택 품목인 Epson 문서용 카메라를 연결할 수 있습니다.

▶ 관련 링크

- "컴퓨터에 연결하기" p.19
- "스마트폰이나 태블릿에 연결하기" p.21
- "비디오 소스에 연결하기" p.22
- "외부 USB 장치에 연결하기" p.24
- "문서용 카메라 연결하기" p.25

컴퓨터에 연결하기

컴퓨터를 프로젝터에 연결하려면 이 절의 지시사항을 따르십시오.

▶ 관련 링크

- "VGA 비디오 및 오디오용 컴퓨터에 연결하기" p.19
- "USB 비디오 및 오디오용 컴퓨터에 연결하기" p.20
- "HDMI 비디오 및 오디오용 컴퓨터에 연결하기" p.21

VGA 비디오 및 오디오용 컴퓨터에 연결하기

VGA 컴퓨터 케이블로 프로젝터를 컴퓨터에 연결할 수 있습니다.

시중에서 구입할 수 있는 RCA 오디오 케이블을 연결해서 프로젝터의 스피커 시스템을 통해 사운드를 재생할 수 있습니다.



- VGA 비디오 포트가 없는 컴퓨터를 연결하려면 프로젝터의 VGA 비디오 포트에 연결할 어댑터가 필요합니다.
- 오디오 케이블에 "무저항"으로 표시되어 있는지 확인하십시오.

- 1** VGA 컴퓨터 케이블을 컴퓨터의 모니터 포트에 연결합니다.
- 2** 다른 한쪽 끝을 프로젝터의 Computer 포트에 연결합니다.

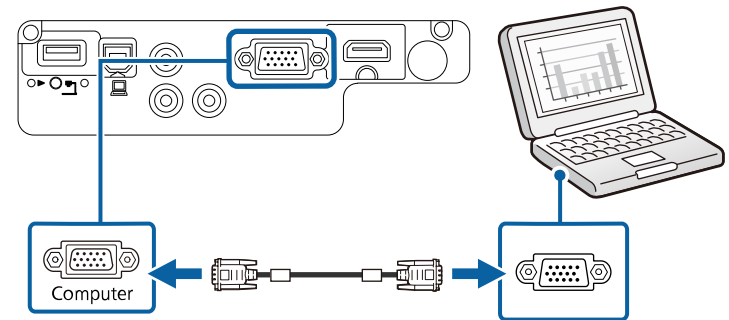

- 3** VGA 커넥터의 나사를 조입니다.
- 4** 오디오 케이블을 랩톱의 헤드폰이나 오디오 출력 잭, 또는 데스크톱의 스피커나 오디오 출력 포트에 연결합니다.

5 케이블의 다른 한쪽 끝을 프로젝터의 Audio 포트에 연결합니다.

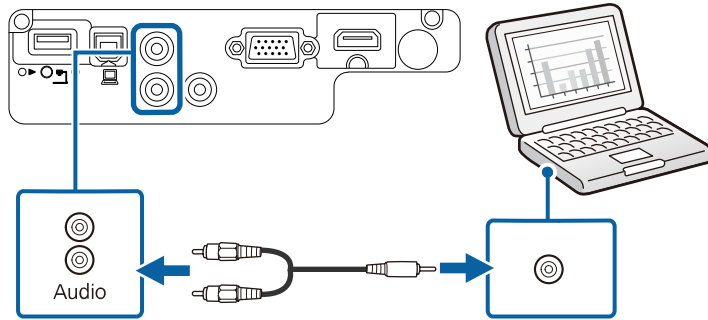

USB 비디오 및 오디오용 컴퓨터에 연결하기

사용자의 컴퓨터가 시스템 요구사항을 충족할 경우 컴퓨터의 USB 포트를 통해 오디오와 비디오를 출력할 수 있습니다. 이 기능을 USB Display라고 합니다. USB 케이블로 프로젝터를 컴퓨터에 연결합니다.

• USB 허브를 사용할 경우 연결이 제대로 이루어지지 않을 수 있습니다. USB 케이블을 프로젝터에 직접 연결하십시오.

1 케이블 한쪽 끝을 프로젝터의 USB-B 포트에 연결합니다.

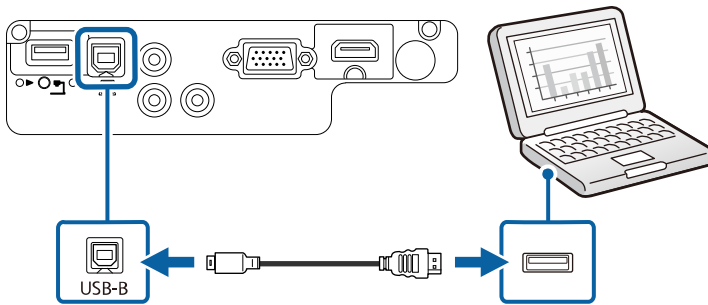

2 케이블의 다른 한쪽 끝을 컴퓨터에 있는 사용 가능한 아무 USB 포트에나 연결합니다.

3 프로젝터와 컴퓨터를 켭니다.

4 Epson USB Display 소프트웨어를 설치하려면 다음 중 한 가지를 수행하십시오.

처음 프로젝터를 컴퓨터에 연결할 때만 소프트웨어를 설치하면 됩니다.

- Windows: Epson USB Display 소프트웨어를 설치하도록 표시된 대화상자에서 [EMP_UDSE.EXE 실행]을 선택합니다.
- Mac: Epson USB Display 설정 폴더가 화면에 나타납니다. [USB Display Installer]를 선택하고 화면 지시사항에 따라 Epson USB Display 소프트웨어를 설치합니다. USB Display [설정] 폴더가 자동으로 표시되지 않을 경우 [EPSON_PJ_UD] > [USB Display Installer] 순으로 더블 클릭합니다.

5 화면 지시사항을 따르십시오.

프로젝터에 영상이 나타날 때까지 USB 케이블을 분리하거나 프로젝터의 전원을 끄지 마십시오.

프로젝터가 컴퓨터 바탕화면의 이미지를 투사하고 사용자의 프레젠테이션에 오디오가 포함되어 있을 경우 사운드가 출력됩니다.

- 프로젝터에서 이미지가 투사되지 않을 경우 다음 조치 중 한 가지를 취하십시오.
 - Windows: [모든 프로그램] > [EPSON Projector] > [Epson USB Display] > [Epson USB Display Ver.x.xx] 순으로 클릭합니다.
 - Mac: [응용 프로그램] 폴더에서 [USB Display] 아이콘을 클릭합니다.
- 투사를 종료할 때 다음 조치 중 한 가지를 취하십시오.
 - Windows: USB 케이블을 뽑습니다. [하드웨어 안전하게 제거] 기능을 사용하지 않아도 됩니다.
 - Mac: 메뉴 모음에 있는 [USB Display] 아이콘 메뉴에서 [연결 끊기]를 선택하거나 [도킹]을 선택한 다음 USB 케이블의 연결을 끊습니다.

▶ 관련 링크

- "USB Display 시스템 요구사항" p.164

HDMI 비디오 및 오디오용 컴퓨터에 연결하기

사용자의 컴퓨터에 HDMI 포트가 있을 경우 HDMI 케이블로 프로젝터에 연결해서 컴퓨터의 오디오를 투사된 이미지와 함께 보낼 수 있습니다.



HDMI 포트가 없는 Mac을 연결하려면 프로젝터의 HDMI 포트에 연결할 어댑터가 필요합니다. 호환 가능한 어댑터 옵션은 Apple에 문의하십시오. 기존 Mac 컴퓨터 (2009년 이전 사양)의 경우 HDMI 포트를 통해서 오디오가 지원되지 않을 수 있습니다.

- 1 HDMI 케이블을 컴퓨터의 HDMI 출력 포트에 연결합니다.
- 2 프로젝터의 다른 한쪽 끝을 프로젝터의 HDMI 포트에 연결합니다.

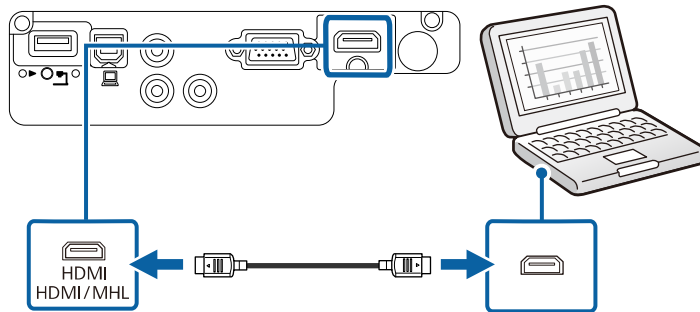

스마트폰이나 태블릿에 연결하기

MHL 케이블로 프로젝터를 스마트폰이나 태블릿에 연결해서 투사된 이미지와 함께 오디오를 보낼 수 있습니다 (EB-U42/EB-W42/EB-W41/EB-U05/EB-U140).



- 스마트폰이나 태블릿의 모델이나 설정에 따라 제대로 투사되지 않을 수도 있습니다.
- MHL 케이블을 모든 장치에 연결할 수 있는 것은 아닙니다. 사용자의 장치가 MHL을 지원하는지 확인하려면 스마트폰이나 태블릿 장치 제조업체에 문의하십시오.

- 1 MHL 케이블을 장치의 마이크로-USB 포트에 연결합니다.
- 2 다른 한쪽 끝을 프로젝터의 HDMI/MHL 포트에 연결합니다.
EB-U42/EB-U05/EB-U140

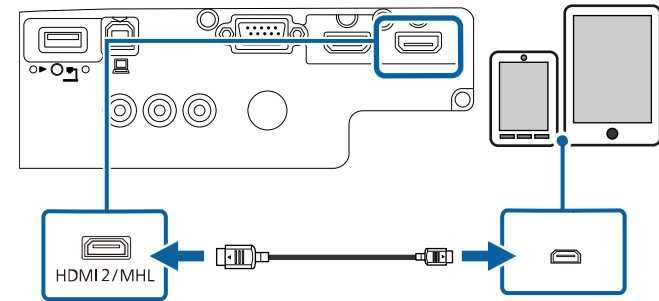

EB-W42/EB-W41

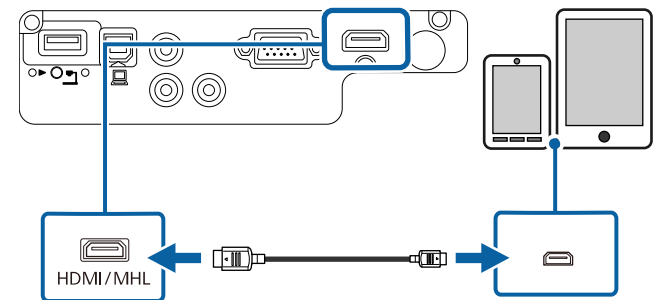

알림

MHL 표준을 지원하지 않는 MHL 케이블을 연결할 경우 스마트폰이나 태블릿 기기가 뜨거워지거나 누설되거나 폭발할 수 있습니다.

이미지가 투사될 때 연결된 스마트폰이나 태블릿에서 충전이 시작됩니다. 시중에서 구입할 수 있는 MHL-HDMI 변환 어댑터를 이용해서 연결할 경우 스마트폰이나 태블릿 기기가 충전되지 않거나 프로젝터의 리모컨으로 조작하지 못할 수 있습니다.



- 동영상을 재생할 때와 같이 많은 전력을 사용할 때 충전이 안 될 수 있습니다.
- 프로젝터가 대기 모드에 있거나 스마트폰 또는 태블릿의 배터리가 완전히 소모되면 충전이 안 됩니다.



이미지가 제대로 투사되지 않을 경우 MHL 케이블을 뽑았다가 다시 연결하십시오.

비디오 소스에 연결하기

비디오 소스를 프로젝터에 연결하려면 이 절의 지시사항을 따르십시오.



- 연결하는 장치에 있는 포트의 모양이 특이할 경우 장치와 함께 제공되는 케이블이나 옵션 케이블을 이용해서 프로젝터에 연결하십시오.
- 케이블은 연결되어 있는 비디오 장치의 출력 신호에 따라 다릅니다.
- 일부 유형의 비디오 장치의 경우 다른 유형의 신호를 출력할 수 있습니다. 출력되는 신호 유형을 알려면 비디오 장치와 함께 제공된 사용 설명서를 확인하십시오.

▶ **관련 링크**

- "HDMI 비디오 소스에 연결하기" p.22
- "컴포넌트-VGA 비디오 소스에 연결하기" p.22

- "컴포지트 비디오 소스에 연결하기" p.23

HDMI 비디오 소스에 연결하기

사용자의 비디오 소스에 HDMI 포트가 있을 경우 HDMI 케이블로 프로젝터에 연결해서 이미지 소스의 오디오를 투사된 이미지와 함께 보낼 수 있습니다.

알림

케이블을 프로젝터에 연결하기 전에 비디오 소스를 켜지 마십시오. 그럴 경우 프로젝터가 손상될 수 있습니다.

- 1** HDMI 케이블을 비디오 소스의 HDMI 출력 포트에 연결합니다.
- 2** 프로젝터의 다른 한쪽 끝을 프로젝터의 HDMI 포트에 연결합니다.

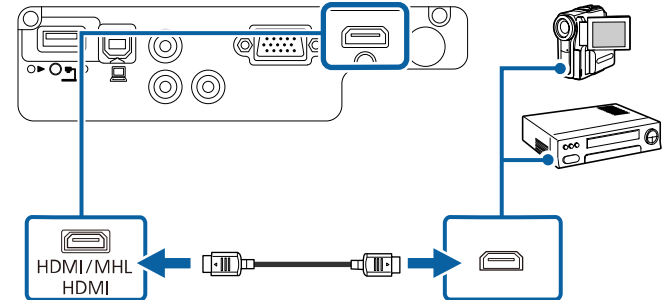

컴포넌트-VGA 비디오 소스에 연결하기

사용자의 비디오 소스에 컴포넌트 비디오 포트가 있을 경우 컴포넌트-VGA 비디오 케이블을 이용해서 프로젝터에 연결할 수 있습니다. 사용자의 컴포넌트 포트에 따라서는 어댑터 케이블을 컴포넌트 비디오 케이블과 함께 사용해야 할 수도 있습니다.

시중에서 구입할 수 있는 RCA 오디오 케이블을 연결해서 프로젝터의 스피커 시스템을 통해 사운드를 재생할 수 있습니다.

 오디오 케이블에 "무저항"으로 표시되어 있는지 확인하십시오.

1 컴포넌트 커넥터를 사용자 비디오 소스의 색상으로 구분된 컴포넌트 비디오 출력 포트에 연결합니다.

 포트는 대개의 경우 Y, Pb, Pr 또는 Y, Cb, Cr로 표시되어 있습니다. 어댑터를 사용하고 있을 경우 이 커넥터를 컴포넌트 비디오 케이블에 연결하십시오.

2 VGA 커넥터를 프로젝트의 Computer 포트에 연결합니다.

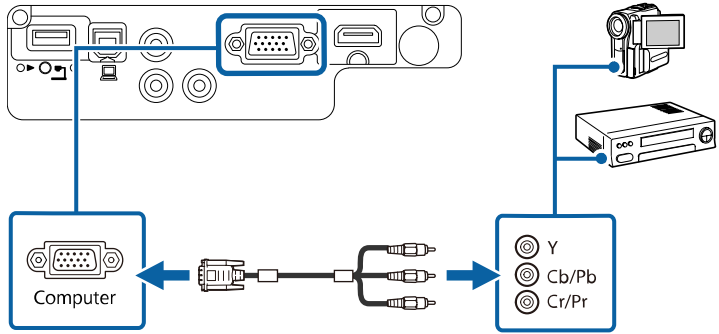

3 VGA 커넥터의 나사를 조입니다.

4 오디오 케이블을 비디오 소스의 오디오 출력 포트에 연결합니다.

5 케이블의 다른 한쪽 끝을 프로젝트의 Audio 포트에 연결합니다.

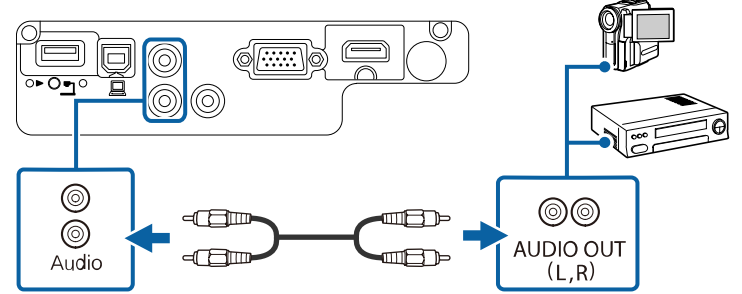

이미지 색상이 비정상적으로 나타날 경우 프로젝트의 [신호] 메뉴에서 [입력 신호] 설정을 변경해야 할 수도 있습니다.

☛ [신호] > [고급] > [입력 신호]

▶ 관련 링크
 • "입력 신호 설정 - 신호 메뉴" p.103

컴포지트 비디오 소스에 연결하기

사용자의 비디오 소스에 컴포지트 비디오 포트가 있을 경우 RCA 스타일 비디오 또는 A/V 케이블을 이용해서 프로젝트에 연결할 수 있습니다.

시중에서 구입할 수 있는 RCA 오디오 케이블을 연결해서 프로젝트의 스피커 시스템을 통해 사운드를 재생할 수 있습니다.

 오디오 케이블에 "무저항"으로 표시되어 있는지 확인하십시오.

1 노란색 커넥터가 있는 케이블을 비디오 소스의 노란색 비디오 출력 포트에 연결합니다.

2 케이블의 다른 한쪽 끝을 프로젝트의 Video 포트에 연결합니다.

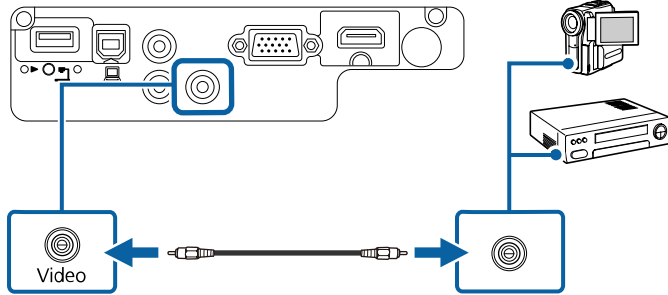

3 오디오 케이블을 비디오 소스의 오디오 출력 포트에 연결합니다.

4 케이블의 다른 한쪽 끝을 프로젝트의 Audio 포트에 연결합니다.

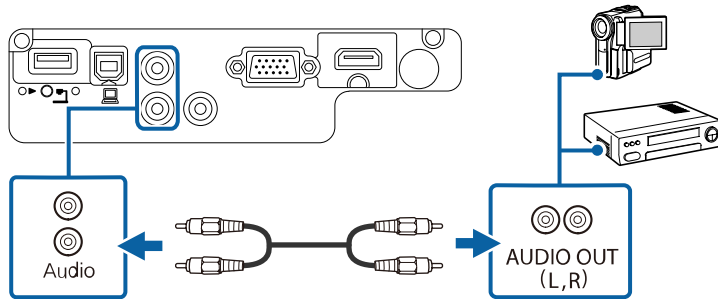

외부 USB 장치에 연결하기

외부 USB 장치를 프로젝트에 연결하려면 이 절의 지시사항을 따르십시오.

▶ 관련 링크

- "USB 장치 투사 방식" p.24
- "USB 장치에 연결하기" p.24
- "USB 장치 연결 끊기" p.25

USB 장치 투사 방식

프로젝터에 다음 장치를 연결하면 컴퓨터나 비디오 장치 없이 이미지나 기타 콘텐츠를 투사할 수 있습니다.

- USB 플래시 드라이브
- 디지털 카메라 또는 스마트폰
- USB 하드 드라이브
- 멀티미디어 스토리지 뷰어



- 디지털 카메라나 스마트폰의 경우 TWAIN 규격 장치가 아닌 USB 부착형 장치이어야 하며 USB 대용량 저장 장치 등급 규격이어야 합니다.
- USB 하드 드라이브는 다음 요구사항을 충족해야 합니다.
 - USB 대용량 저장 장치 등급 규격 (모든 USB 대용량 저장 장치 등급 장치가 지원되지는 않음)
 - FAT16/32로 포맷
 - 자체 AC 전원 공급장치로 전원이 공급되어야 함 (버스를 통해 전원이 공급되는 하드 드라이브는 권장하지 않음)
 - 하드 드라이브를 여러 파티션으로 나눠 사용하지 말아야 함

연결된 USB 장치의 이미지 파일에서 슬라이드쇼를 투사할 수 있습니다.

▶ 관련 링크

- "PC Free 영화 프리젠테이션 투사하기" p.57

USB 장치에 연결하기

USB 장치를 프로젝트의 USB-A 포트에 연결하면 이 장치를 이미지나 기타 콘텐츠를 투사하는 데 사용할 수 있습니다.

1 사용자의 USB 장치에 전원 어댑터가 달려 있는 경우 장치를 전원 콘센트에 연결합니다.

- 2 USB 케이블 또는 USB 플래시 드라이브를 그림과 같이 프로젝트의 USB-A 포트에 연결합니다.

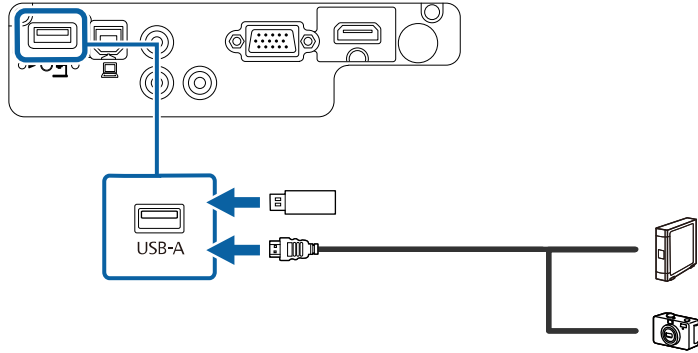

알림

- 장치와 함께 제공되거나 장치용으로 지정된 USB 케이블을 사용하십시오.
- USB 허브나 USB 케이블을 3m 넘게 연결하지 마십시오. 그럴 경우 장치가 제대로 작동하지 못할 수 있습니다.

- 3 필요할 경우 다른 한쪽 끝을 장치에 연결합니다.

USB 장치 연결 끊기

연결된 USB 장치 사용이 끝나면 프로젝터에서 장치를 분리하십시오.

- 1 필요할 경우 장치의 전원을 끄고 플러그를 뽑습니다.
- 2 프로젝터에서 USB 장치를 분리합니다.

문서용 카메라 연결하기

문서용 카메라를 프로젝터에 연결해서 카메라의 이미지를 투사할 수 있습니다.

연결 방법은 Epson 문서용 카메라 모델에 따라 다릅니다. 자세한 내용은 문서용 카메라 설명서를 참조하십시오.

이 리모컨에는 프로젝터와 함께 제공되는 AA 배터리 2개가 사용됩니다.

알림

배터리를 취급하기 전에 "안전 지침"을 읽으십시오.

- 1** 그림과 같이 배터리 커버를 제거합니다.

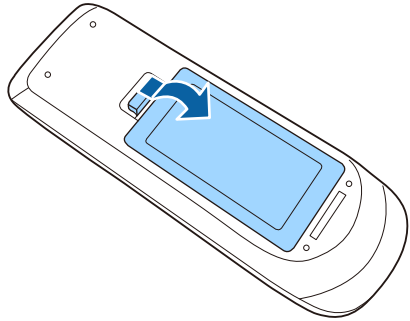

- 2** 그림과 같이 +극과 -극을 맞춰서 끼웁니다.

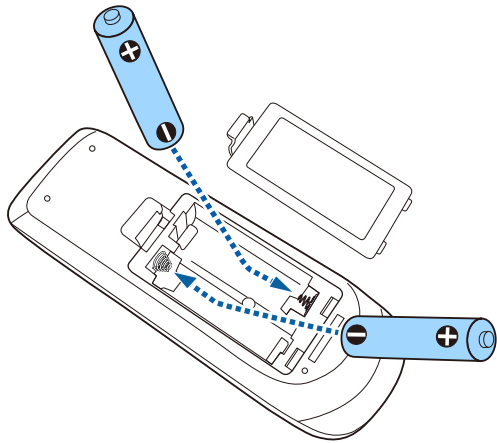

⚠ 경고

배터리를 맞는 방향으로 끼우려면 배터리 안에 있는 (+) 표시와 (-) 표시의 위치를 확인하십시오. 배터리를 올바르게 사용하지 않으면 폭발하거나 배터리 액이 새어 나와서 화재, 부상 또는 제품 손상을 유발할 수 있습니다.

- 3** 배터리 커버를 다시 끼우고 딸깍 소리가 날 때까지 누릅니다.

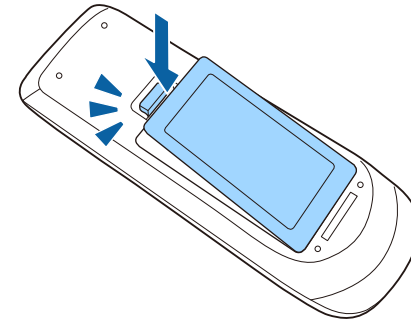

리모컨을 이용하면 실내 어디서나 프로젝터를 제어할 수 있습니다.

여기 나와 있는 거리와 각도 범위 이내에서 리모컨이 프로젝터의 수신기를 향하도록 하십시오.

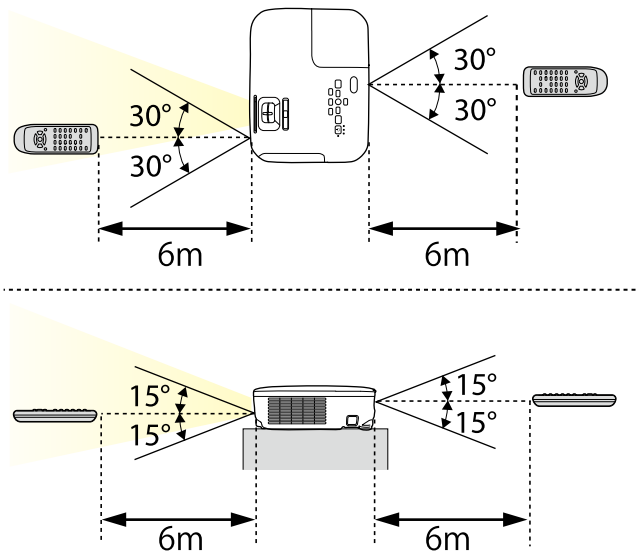

밝은 형광등 조명이나 직사광선에서는 리모컨 사용을 피하십시오. 이런 환경에서 사용할 경우 프로젝터가 명령에 반응하지 않을 수도 있습니다. 리모컨을 장기간 사용하지 않을 경우 배터리를 빼두십시오.

- 1** 프로젝터의 렌즈 커버를 열려면 딸깍 소리가 날 때까지 A/V 음소거 슬라이드 레버를 미십시오.

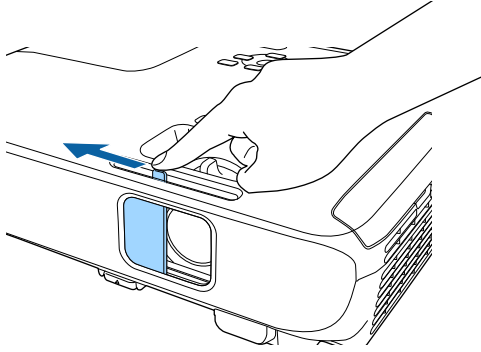

- 2** 렌즈 커버를 덮거나 투사된 이미지와 사운드를 일시적으로 끄려면 렌즈 커버를 닫으십시오.

프로젝터 기본 기능 사용법

프로젝터의 기본 기능을 사용하려면 이 절에 나와 있는 지시사항을 따르십시오.

▶ 관련 링크

- "프로젝터 켜기" [p.30](#)
- "프로젝터 끄기" [p.33](#)
- "프로젝터 메뉴에 사용할 언어 선택하기" [p.34](#)
- "투사 모드" [p.35](#)
- "이미지 높이 조정하기" [p.37](#)
- "이미지 모양" [p.38](#)
- "줌 링을 이용해서 이미지 크기 조정하기" [p.43](#)
- "버튼을 이용해서 이미지 크기 조정하기" [p.44](#)
- "초점 링을 이용해서 이미지 초점 맞추기" [p.45](#)
- "이미지 소스 선택하기" [p.46](#)
- "이미지 화면 비율" [p.48](#)
- "컬러 모드" [p.50](#)
- "음량 버튼으로 음량 조절하기" [p.52](#)

프로젝터를 켜 다음 사용하려는 컴퓨터나 비디오 장치를 켭니다.

- 1** 전원 코드를 프로젝트의 소켓에 연결한 다음 전기 콘센트에 끼웁니다.

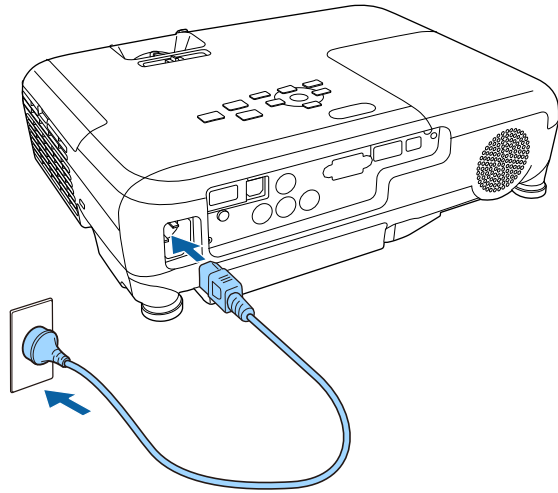

전원 표시등에 파란색 불이 켜집니다. 이것은 프로젝트에 전원이 들어오고 있는 중이며 아직 켜지지 않는다는 표시입니다. (프로젝터가 대기 모드에 있습니다.)

- 2** 제어판이나 리모컨의 전원 버튼을 눌러서 프로젝터를 켜십시오. 프로젝트의 작동 준비가 될 때 삐 소리가 나고 상태 표시등이 파란색으로 깜박입니다. 프로젝트의 작동 준비가 끝나면 상태 표시등이 더 이상 깜박이지 않고 파란색으로 켜집니다.

- 3** 렌즈 커버를 엽니다.

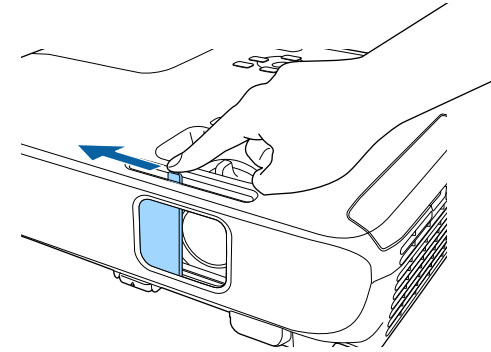

투사된 이미지가 나타나지 않을 경우 다음을 수행 해 보십시오.

- 렌즈 커버가 완전히 열려 있는지 확인하십시오.
- 연결된 컴퓨터나 비디오 장치를 켜십시오.
- 랩톱 컴퓨터를 사용 중이라면 컴퓨터의 화면 출력을 변경하십시오.
- DVD나 그밖의 비디오 미디어를 삽입하고 재생을 누르십시오 (필요할 경우).
- 제어판이나 리모컨의 **【Source Search】** 버튼을 눌러서 소스를 탐색하십시오.
- 리모컨에서 원하는 비디오 소스의 버튼을 누르십시오.
- 홈 화면이 나타나면 투사하려는 소스를 선택하십시오.

⚠ 경고

- 프로젝터가 작동되는 동안 절대로 렌즈를 들여다보지 마십시오. 눈이 손상될 수 있으며 어린이의 경우 특히 위험합니다.
 - 프로젝터를 리모컨으로 원격으로 켤 때 아무도 렌즈를 들여다보지 못하게 하십시오.
 - 투사 중에는 프로젝터에서 나오는 빛을 책이나 기타 물건으로 차단하지 마십시오. 프로젝터에서 나오는 빛이 차단되면 불빛이 비추는 영역이 뜨거워져서 녹거나 화상을 입거나 화재가 발생할 수 있습니다. 이때 반사광으로 인해 렌즈도 뜨거워져서 프로젝터가 오작동할 수 있습니다. 투사를 중지하려면 A/V 소거 기능을 사용하거나 프로젝터를 끄십시오.
 - 내부 압력이 높은 수은 램프가 프로젝터의 광원으로 사용되고 있습니다. 램프에 진동이나 충격을 가하거나 지나치게 오래 사용할 경우 램프가 깨지거나 켜지지 않을 수 있습니다. 램프가 폭발할 경우 가스가 새어나오거나 작은 유리 파편이 흩어져서 부상을 입을 수 있습니다. 아래 나와 있는 지시사항을 준수하십시오.
 - 램프를 분해하거나 손상시키거나 충격을 가하지 마십시오.
 - 프로젝터 작동 중에 얼굴을 기기 가까이 가져가지 마십시오.
 - 프로젝터를 천장에 설치한 경우 램프 커버가 벗겨질 때 작은 유리 파편이 떨어질 수 있으므로 특별히 조심해야 합니다. 직접 프로젝터를 청소하거나 램프를 교체할 때 작은 유리 파편이 눈이나 입에 들어가지 않도록 각별히 주의하십시오.
- 램프가 깨질 경우 즉시 주위를 환기시키고 깨진 유리 파편을 삼키거나 눈이나 입으로 들어간 경우 병원을 찾으십시오.



- [고급 설정] 메뉴에서 [직접 전원 공급] 설정이 [On]으로 설정되어 있다면 플러그를 끼우자마자 프로젝터의 전원이 켜집니다. 정전 복구 같은 경우에는 프로젝터가 자동으로 켜지기도 한다는 점에 유의하십시오.
 - ☛ [고급 설정] > [동작 설정] > [직접 전원 공급]
- [고급 설정] 메뉴에서 특정 포트를 [전원 자동 켜기]로 선택할 경우 해당 포트에서 신호나 케이블 연결을 감지하는 즉시 프로젝터가 켜집니다.
 - ☛ [고급 설정] > [동작 설정] > [전원 자동 켜기]

▶ 관련 링크

- "홈 화면" p.31
- "프로젝터 설정 - 고급 설정 메뉴" p.107

홈 화면

홈 화면 기능을 이용하면 손쉽게 이미지 소스를 선택하거나 유용한 각종 기능에 액세스할 수 있습니다. 제어판이나 리모컨에 있는 **【Home】** 버튼을 누르면 홈 화면을 표시할 수 있습니다. 프로젝터를 켜고 아무 신호가 입력되고 있지 않을 때도 홈 화면이 나타납니다.

제어판이나 리모컨에 있는 화살표 버튼을 눌러서 메뉴 항목을 선택한 다음 **【Enter】** 를 누릅니다.



- 1 투사하려는 소스를 선택합니다.
- 2 연결 가이드가 화면에 표시됩니다. 스마트폰이나 컴퓨터 등 사용하고 있는 장치에 따라 무선 연결 방법을 선택할 수 있습니다.
- 3 도움말 화면이 표시됩니다.
- 4 프로젝터의 메뉴가 표시됩니다.
- 5 프로젝터의 [고급 설정] 메뉴에 있는 [홈 화면]에 할당된 메뉴 옵션이 수행됩니다.

- ⑥ 투사된 화면을 분할하는 방식으로 각기 다른 이미지 소스의 이미지 두 개가 동시에 투사됩니다
(EB-U42/EB-W42/EB-W41/EB-U05/EB-W05/EB-U140/EB-W140).
프로젝터 램프의 밝기 모드를 선택합니다
(EB-X41/EB-S41/EB-X05/EB-S05/EB-X140/EB-S140/EB-X450/EB-X400/EB-S400).
- ⑦ 고르지 않은 직사각형의 이미지 모양을 보정합니다.



홈 화면은 비활성화한지 10분 후에 사라집니다.

▶ 관련 링크

- "이미지 모양" [p.38](#)
- "프로젝터 설정 - 고급 설정 메뉴" [p.107](#)
- "프로젝터의 메뉴 사용법" [p.99](#)
- "프로젝터 도움말 화면 사용법" [p.140](#)
- "이미지 두 개를 동시에 투사하기" [p.54](#)

사용한 다음 프로젝터를 끄십시오.



- 기기의 수명을 연장하려면 사용하지 않을 때는 기기를 끄십시오. 램프 수명은 선택한 모드나 사용 환경, 사용량 등에 따라 달라집니다. 시간이 지나면 밝기가 약해집니다.
- 프로젝터가 직접 종료 기능을 지원하지 않기 때문에 차단기를 사용하여 직접 프로젝터를 끌 수 있습니다.

1 제어판이나 리모컨의 전원 버튼을 누릅니다.
프로젝터에 종료 확인 화면이 나타납니다.

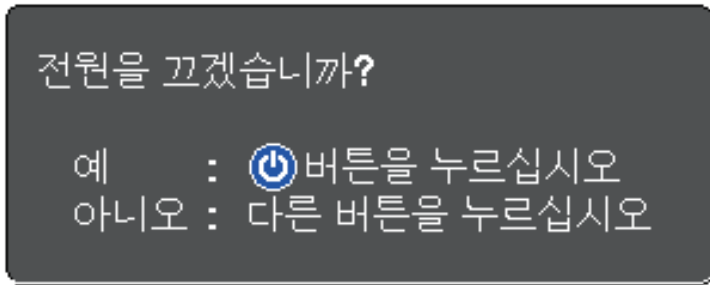

2 전원 버튼을 다시 한 번 누릅니다. (켜진 상태로 두려면 다른 버튼을 누르십시오.)
프로젝터에서 경고음이 두 번 울리고 램프와 상태 표시등이 꺼집니다.



이 프로젝터에는 Epson의 인스턴트 Off 기술이 적용되어 기기 냉각 시간이 필요 없으므로 운반할 때 기기를 곧바로 포장할 수 있습니다.

3 프로젝터를 운반하거나 보관할 때 전원 표시등이 파란색으로 켜지고 (깜박이지 않고) 상태 표시등이 꺼진 다음 전원 코드를 뽑으십시오.

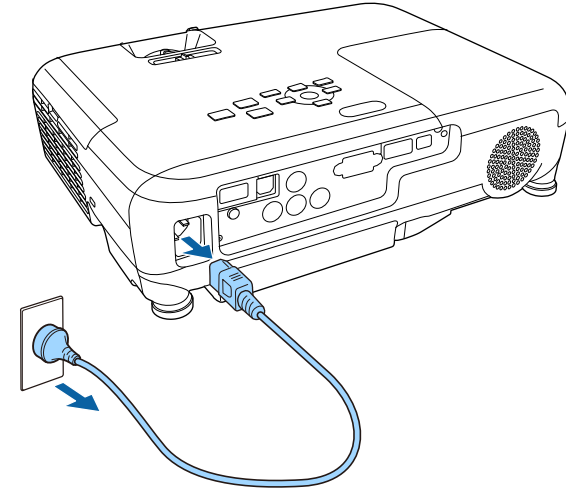

4 렌즈 커버를 닫습니다.

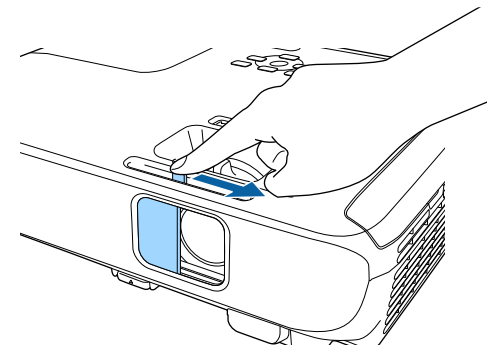

프로젝터의 메뉴나 메시지를 다른 언어로 보려는 경우 [언어] 설정을 변경할 수 있습니다.

6 메뉴에서 나가려면 **【Menu】** 또는 **【Esc】** 를 누르면 됩니다.

1 프로젝터의 전원을 켭니다.

2 제어판이나 리모컨의 **【Menu】** 버튼을 누릅니다.

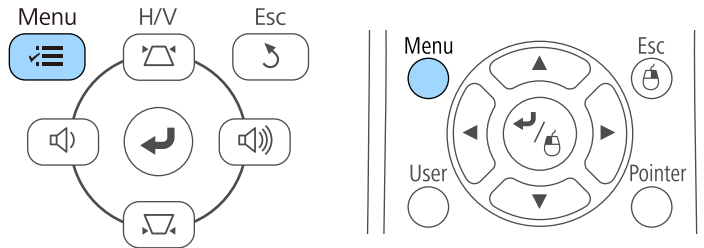

3 [고급 설정] 메뉴를 선택하고 **【Enter】** 키를 누릅니다.

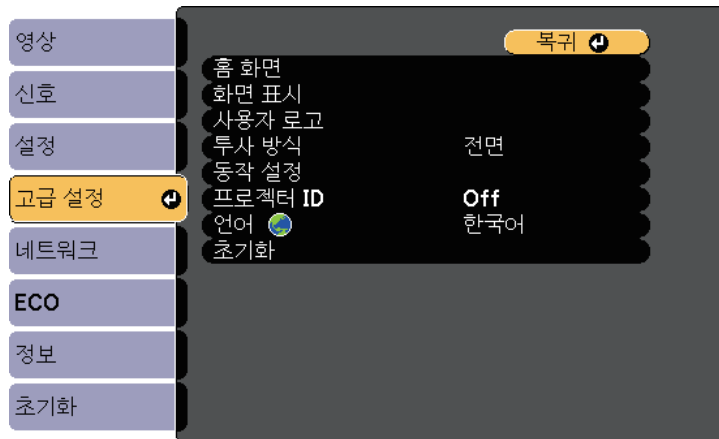

4 [언어] 설정을 선택하고 **【Enter】** 키를 누릅니다.

5 사용하려는 언어를 선택한 다음 **【Enter】** 키를 누릅니다.

프로젝터를 설치한 위치에 따라 투사 모드를 변경하면 이미지를 올바르게 투사할 수 있습니다.

- [전면] (기본 설정) 모드에서는 테이블로부터 이미지가 화면 정면에서 투사됩니다.
- [전면/천장] 모드에서는 천장이나 벽 마운트로부터 이미지가 거꾸로 대칭 이동해서 상/하 반전으로 투사됩니다.
- [후면] 모드에서는 반투명 화면 뒤로부터 이미지가 수평으로 대칭 이동해서 투사됩니다.
- [후면/천장] 모드에서는 천장이나 벽 마운트에서 반투명 화면 뒤로부터 이미지가 거꾸로 수평으로 대칭 이동해서 투사됩니다.

» 관련 링크

- "리모컨을 이용해서 투사 모드 변경하기" p.35
- "메뉴를 이용해서 투사 모드 변경하기" p.35
- "프로젝터 설정 및 설치 옵션" p.18

리모컨을 이용해서 투사 모드 변경하기

상/하로 이미지가 대칭 이동하도록 투사 모드를 변경할 수 있습니다.

- 1 프로젝터를 켜면 화면이 표시됩니다.
- 2 리모컨의 【A/V Mute】 버튼을 5초 동안 누르고 있습니다.

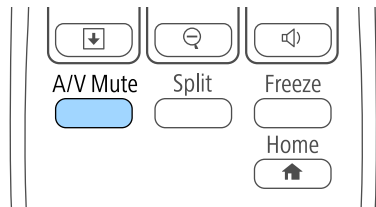

이미지가 잠시 사라졌다가 상/하 대칭 이동된 상태로 다시 나타납니다.

- 3 원래 모드로 도로 변경하려면 【A/V Mute】 버튼을 다시 5초 동안 누릅니다.

메뉴를 이용해서 투사 모드 변경하기

프로젝터 메뉴를 이용해서 상/하 및/또는 좌/우로 이미지가 대칭 이동하도록 투사 모드를 변경할 수 있습니다.

- 1 프로젝터를 켜면 화면이 표시됩니다.
- 2 제어판이나 리모컨의 【Menu】 버튼을 누릅니다.

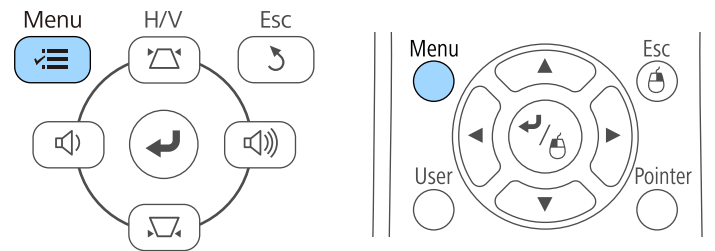

- 3 [고급 설정] 메뉴를 선택하고 【Enter】 키를 누릅니다.

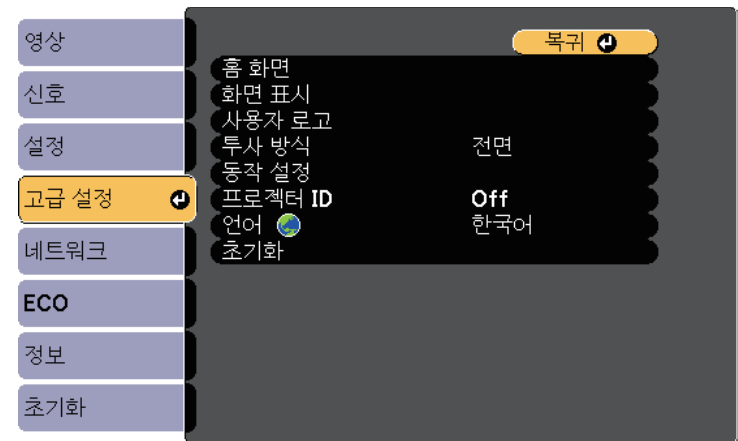

- 4** [투사 방식]를 선택하고 【Enter】 키를 누릅니다.



- 5** 투사 모드를 선택하고 【Enter】 키를 누릅니다.

- 6** 메뉴에서 나가려면 【Menu】 또는 【Esc】 를 누르면 됩니다.

테이블이나 그밖의 평평한 표면으로부터 투사할 때 이미지가 너무 높거나 낮을 경우 프로젝터의 조절용 다리를 이용해서 이미지 높이를 조정하면 됩니다.

기울기 각도가 커질수록 초점을 맞추기가 힘들어집니다. 프로젝터가 약간만 기울도록 설치하십시오.

- 1** 프로젝터를 켜면 화면이 표시됩니다.
- 2** 앞쪽 다리를 조절하려면 릴리스 레버를 당겨서 프로젝터 앞쪽을 들어올립니다.

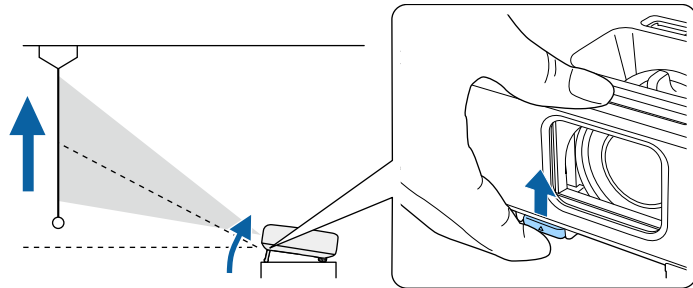

다리가 늘어납니다.
최대 12 도까지 위치를 조절할 수 있습니다.

- 3** 레버를 풀어서 다리를 잠급니다.

- 4** 이미지가 기울어진 경우 뒤쪽 다리를 돌려서 높이를 조정합니다.

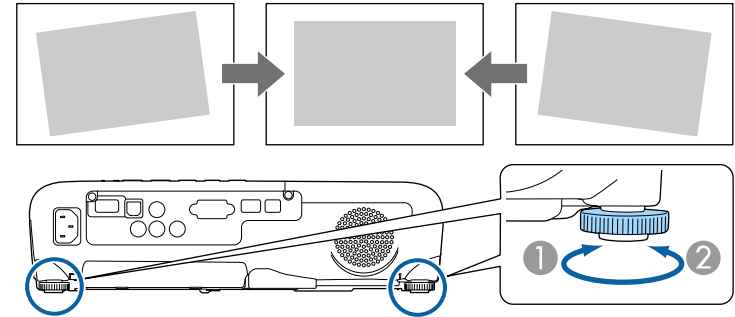

- ① 뒤쪽 다리 늘리기
- ② 뒤쪽 다리 줄이기

이미지가 고르지 않게 직사각형으로 투사될 경우 이미지 모양을 조정할 수 있습니다.

- ▶ 관련 링크
- "이미지 모양" p.38

프로젝터를 화면 중앙 바로 정면에 배치해서 평평한 상태로 두면 고른 직사각형 이미지를 투사할 수 있습니다. 프로젝터를 좌/우 또는 위/아래로 기울거나 한쪽을 치우치게 배치할 경우 이미지 모양을 수정해야 할 수도 있습니다.

▶ 관련 링크

- "자동 수직-키스톤" p.38
- "수평 키스톤 버튼을 이용해서 이미지 모양 보정하기" p.38
- "키스톤 보정 버튼을 이용해서 이미지 모양 보정하기" p.39
- "Quick Corner를 이용해서 이미지 모양 보정하기" p.40

자동 수직-키스톤

프로젝터를 옮기거나 기울이면 자동 수직-키스톤 기능이 수직 키스톤 왜곡을 자동으로 수정합니다.

자동 수직-키스톤은 다음 경우에 투사된 이미지의 왜곡을 보정할 수 있습니다.

- 투사 각도가 약 30° 위 또는 아래로 기울어졌을 때
- [투사 방식] 설정이 프로젝터의 [고급 설정] 메뉴에서 [전면]으로 설정되어 있을 때

 자동 수직-키스톤 기능을 사용하지 않으려면 프로젝터의 [설정] 메뉴에서 [자동 수직-키스톤]을 [Off]로 설정하십시오.

 [설정] > [키스톤보정] > [수평/수직-키스톤] > [자동 수직-키스톤]

▶ 관련 링크

- "투사 모드" p.35
- "프로젝터 설정 - 고급 설정 메뉴" p.107
- "프로젝터 기능 설정 - 설정 메뉴" p.105

수평 키스톤 버튼을 이용해서 이미지 모양 보정하기

프로젝터가 투사 영역 한편으로 치우치게 배치되어 있을 때와 같이 수평 방향 직사각형으로 고르지 않게 투사될 경우 프로젝터의 수평 키스톤 슬라이더를 이용해서 이미지의 모양을 바로 잡을 수 있습니다.

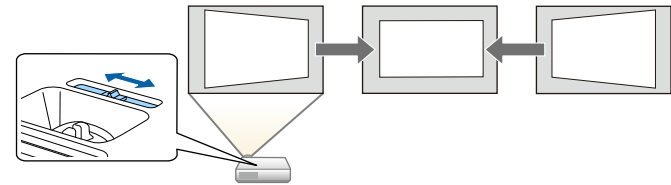

투사 각도가 좌 또는 우로 약 30°일 때 효과적인 보정을 할 수 있습니다.

- 1** 프로젝터를 켜면 화면이 표시됩니다.
- 2** 이미지가 고른 직사각형이 될 때까지 슬라이더를 조정합니다.



보정 후 이미지가 약간 작아집니다.

 수평 키스톤 보정 슬라이더를 이용할 때는 프로젝터의 [설정] 메뉴에서 [수평-키스톤 조정바]를 [On]으로 설정하십시오.

-  [설정] > [키스톤보정] > [수평/수직-키스톤] > [수평-키스톤 조정바]
- 또한 프로젝터의 [설정] 메뉴에서 수평 방향으로 이미지의 모양을 보정할 수 있습니다.
-  [설정] > [키스톤보정] > [수평/수직-키스톤]

▶ 관련 링크

- "프로젝터 기능 설정 - 설정 메뉴" p.105

키스톤 보정 버튼을 이용해서 이미지 모양 보정하기

프로젝터의 키스톤 보정 버튼을 이용해서 고르지 않게 직사각형으로 투사되는 이미지의 모양을 바로잡을 수 있습니다.

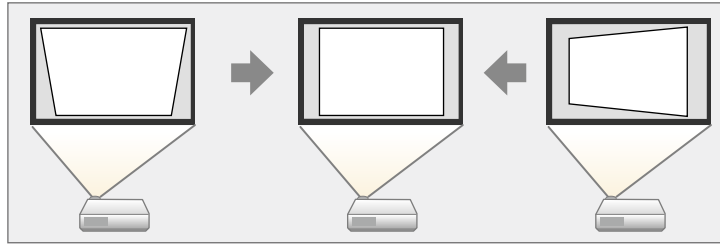

키스톤 보정 버튼으로 이미지를 좌/우, 상/하로 최대 30°까지 보정할 수 있습니다.

- 1** 프로젝터를 켜면 화면이 표시됩니다.
- 2** 제어판에 있는 키스톤 보정 버튼 중 하나를 누르면 키스톤보정 조정 화면이 나타납니다.

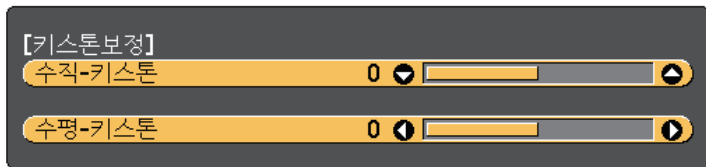

3 키스톤 보정 버튼을 눌러서 이미지 모양을 조정합니다.

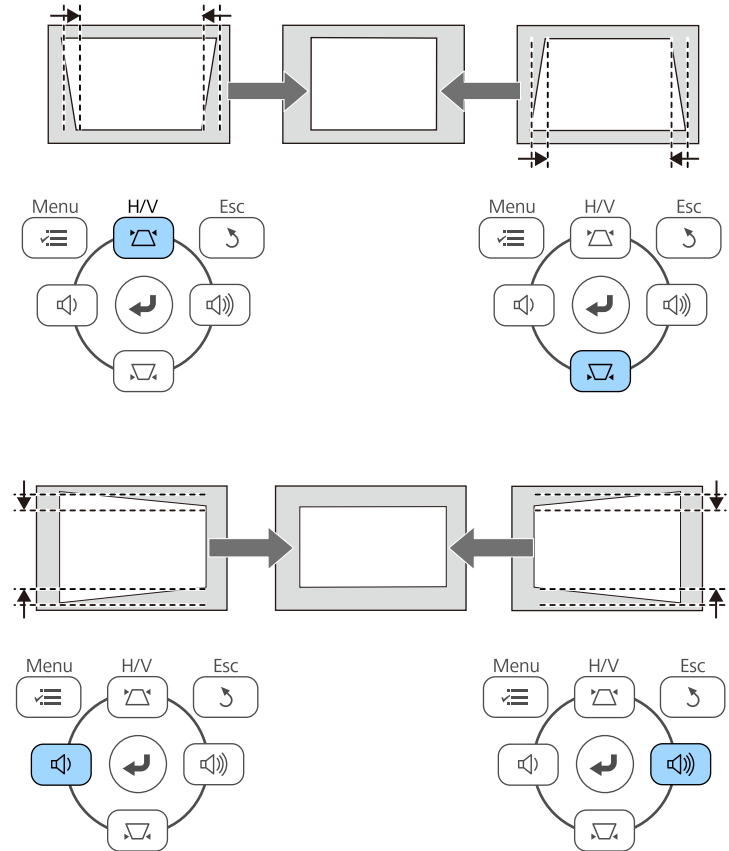

보정 후 이미지가 약간 작아집니다.



프로젝터가 직접 조작할 수 없는 위치에 설치된 경우, 리모컨을 사용하여 이미지 모양을 보정할 수 있습니다.

☛ [설정] > [키스톤보정] > [수평/수직-키스톤]

▶ 관련 링크

- "프로젝터 기능 설정 - 설정 메뉴" p.105

Quick Corner를 이용해서 이미지 모양 보정하기

프로젝터의 Quick Corner 설정을 이용해서 고르지 않게 직사각형으로 투사되는 이미지의 모양과 크기를 바로잡을 수 있습니다.

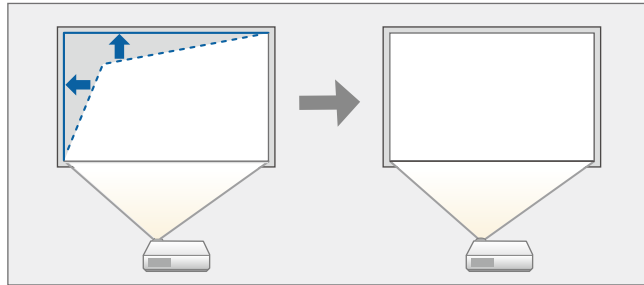

1 프로젝터를 켜면 화면이 표시됩니다.

2 제어판이나 리모컨의 **【Menu】** 버튼을 누릅니다.

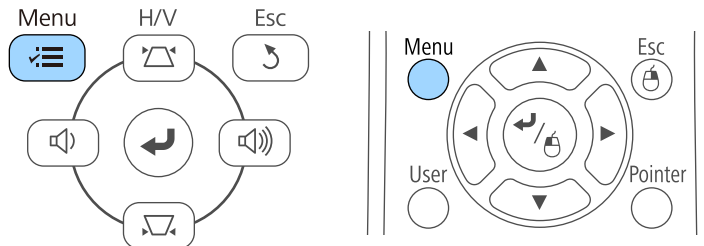

3 [설정] 메뉴를 선택하고 **【Enter】** 키를 누릅니다.



4 [키스톤보정]을 선택하고 **【Enter】** 키를 누릅니다.



- 5** [Quick Corner]를 선택하고 【Enter】 키를 누릅니다. 필요할 경우 【Enter】 키를 한 번 더 누릅니다.

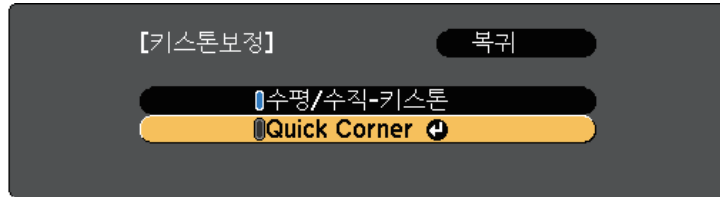

영역 선택 화면이 나타납니다.

- 6** 화살표 버튼을 이용해서 조정하려는 이미지를 선택합니다. 그런 다음 【Enter】 를 누릅니다.

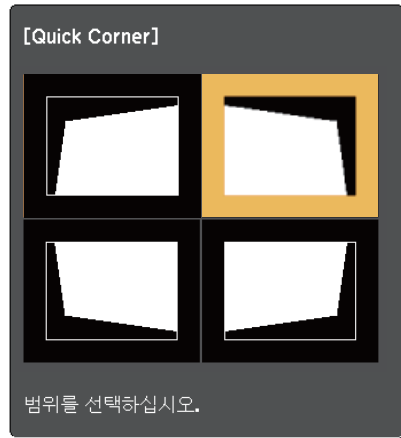

- 7** 화살표 버튼을 눌러서 필요에 따라 이미지 모양을 조정합니다. 영역 선택 화면으로 돌아가려면 【Enter】 키를 누릅니다.



- 이 화면이 나타나면 더 이상 회색 삼각형이 가리키는 방향으로 모양을 조정할 수 없습니다.

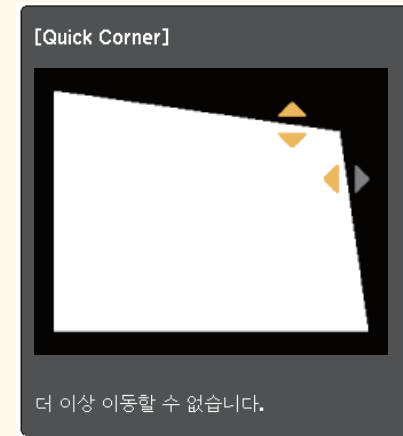

- Quick Corner 보정을 초기화하려면 Quick Corner 조정 화면이 표시되어 있는 동안 【Esc】 버튼을 약 2초 동안 누른 상태에서 [Quick Corner 초기화]를 선택합니다. [수평/수직-키스톤으로 전환]을 선택해서 이미지 보정 방법을 수평/수직-키스톤으로 전환합니다.

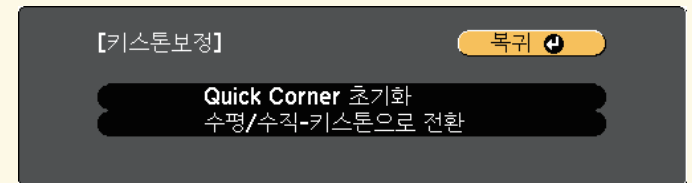

- 8** 나머지 모서리를 조정하려면 필요에 따라 6 단계와 7 단계를 반복합니다.

- 9** 조정이 끝나면 【Esc】 를 누릅니다.

이제 [키스톤보정] 설정이 프로젝터의 [설정] 메뉴에서 [Quick Corner]로 설정되었습니다. 다음 번에 제어판에서 키스톤 보정 버튼을 누르면 영역 선택 화면이 표시됩니다.

▶ 관련 링크

- "프로젝터 기능 설정 - 설정 메뉴" [p.105](#)

프로젝터의 줌 링을 사용하여 이미지 크기를 조정할 수 있습니다
(EB-U42/EB-W42/EB-W41/EB-X41/EB-U05/EB-W05/EB-X05/EB-U140/EB-W
140/EB-X140/EB-X450/EB-X400).

- 1** 프로젝터를 켜면 화면이 표시됩니다.
- 2** 줌 링을 돌려서 이미지를 확대하거나 축소합니다.

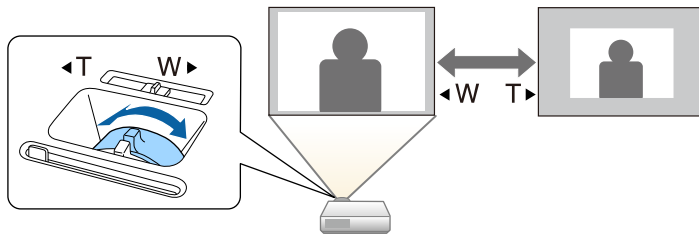

와이드 버튼과 텔레 버튼을 사용하여 이미지 크기를 조정할 수 있습니다 (EB-S41/EB-S05/EB-S140/EB-S400).

- 1** 프로젝터를 켜면 화면이 표시됩니다.
- 2** 제어판에 있는 와이드 버튼을 누르면 이미지 크기가 확대됩니다. 텔레 버튼을 누르면 이미지 크기가 축소됩니다.

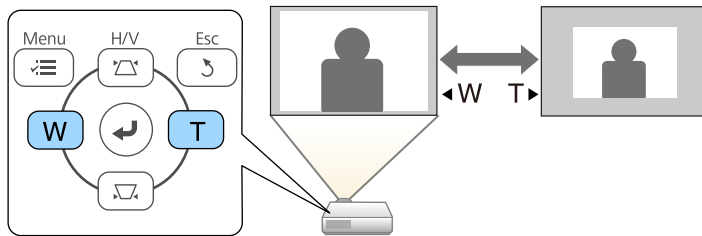

초점 링을 이용해서 이미지 초점을 보정할 수 있습니다.

EB-U42/EB-W42/EB-W41/EB-X41/EB-U05/EB-W05/EB-X05/EB-U140/EB-W140/EB-X140/EB-X450/EB-X400

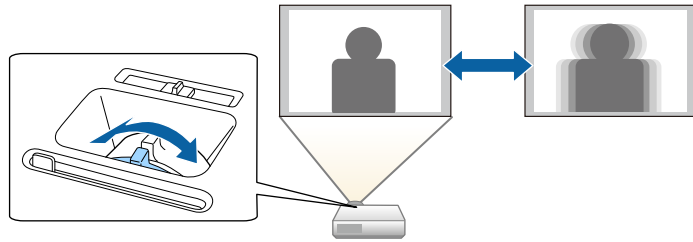

EB-S41/EB-S05/EB-S140/EB-S400

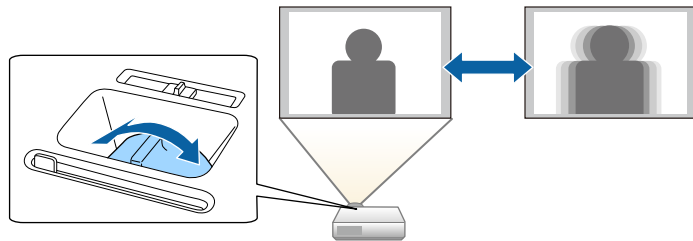

컴퓨터나 DVD 플레이어와 같은 여러 개의 이미지 소스가 프로젝터에 연결되어 있을 때 이미지 소스를 다른 이미지 소스로 전환할 수 있습니다.

- 1** 사용하려고 연결한 이미지 소스가 켜져 있는지 확인합니다.
- 2** 비디오 이미지 소스의 경우 DVD나 기타 비디오 미디어를 삽입하고 재생을 누릅니다.
- 3** 다음 중 하나를 수행하십시오.
 - 원하는 소스의 이미지가 나타날 때까지 제어판이나 리모컨의 **【Source Search】** 버튼을 눌러서 소스를 탐색하십시오.

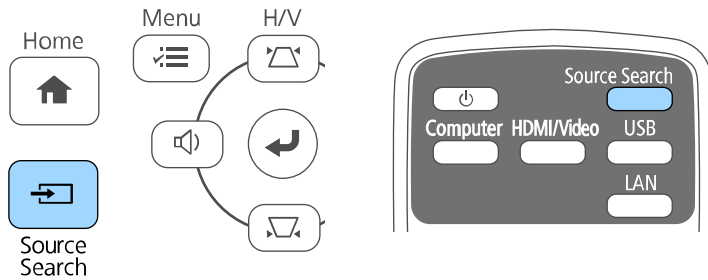

감지되는 이미지 신호가 없으면 이 화면이 나타납니다. 프로젝터와 비디오 소스 간의 케이블 연결 상태를 점검하십시오.

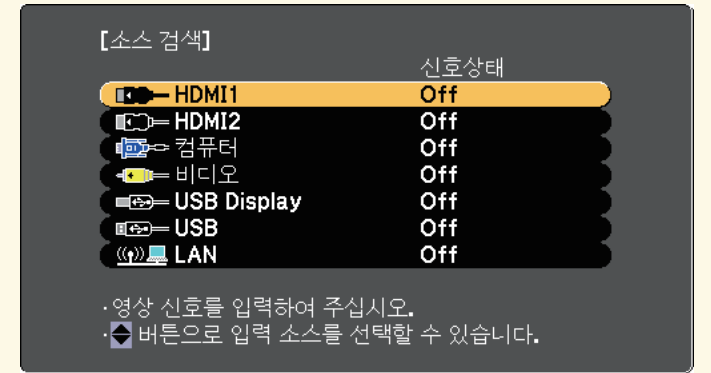

- 리모컨에서 원하는 소스의 버튼을 누르십시오. 해당 소스에 포트가 한 개 이상 있을 경우 버튼을 다시 한 번 누르면 소스를 순환하게 됩니다.

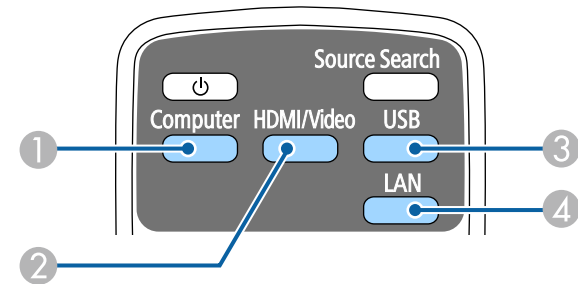

- ① 컴퓨터 포트 소스 (Computer 포트)
- ② 비디오, HDMI 및 MHL 소스 (Video, HDMI 및 HDMI/MHL 포트)
- ③ USB 포트 소스 (USB-A 포트에 연결된 외부 장치와 USB-B 포트)
- ④ 네트워크 소스 (LAN과 Screen Mirroring)

- 제어판이나 리모컨의 **【Home】** 버튼을 누릅니다.

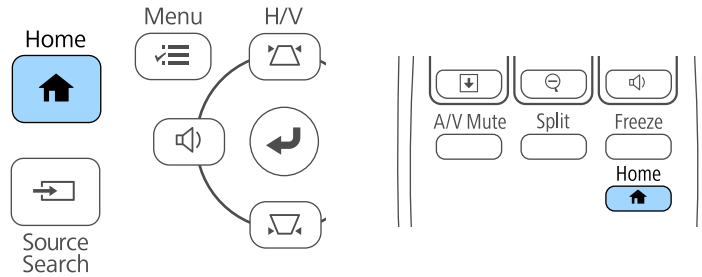

그런 다음 표시된 화면에서 사용하려는 소스를 선택합니다.



- Screen Mirroring은 EB-U42에만 제공됩니다.
- HDMI2는 EB-U42/EB-05에만 제공됩니다.

프로젝터는 화면 비율이라고 하는 여러 가로 세로 비율로 이미지를 투사할 수 있습니다. 일반적으로 비디오 소스의 입력 신호가 이미지의 화면 비율을 결정합니다. 그러나 일부 이미지의 경우 화면 비율을 변경하여 화면에 맞출 수 있습니다.

특정 비디오 입력 소스에 대해 항상 특정 화면 비율을 사용하려는 경우 [신호] 메뉴를 이용해서 해당 비율을 선택하면 됩니다.

▶ 관련 링크

- "이미지 화면 비율 변경하기" p.48
- "제공되는 이미지 화면 비율" p.48
- "각 화면 비율 모드에서 투사된 이미지 외관" p.49
- "입력 신호 설정 - 신호 메뉴" p.103



이미지에 검은 줄무늬가 나타나지 않도록 하려면 컴퓨터의 해상도에 따라 프로젝트의 [신호] 메뉴에서 [입력 해상도]를 [와이드] 또는 [표준]으로 설정하십시오.

▶ 관련 링크

- "입력 신호 설정 - 신호 메뉴" p.103

이미지 화면 비율 변경하기

표시된 이미지의 화면 비율을 변경할 수 있습니다.

- 1** 프로젝터의 전원을 켜고 사용하려는 이미지 소스로 이동합니다.
- 2** 리모컨의 **【Aspect】** 버튼을 누릅니다.

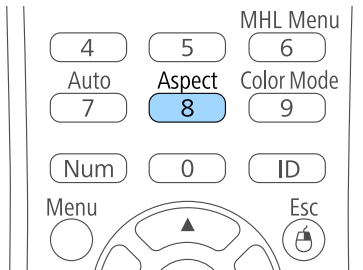

- 3** **【Aspect】** 버튼을 반복해서 눌러서 사용자의 입력 신호에 사용할 수 있는 화면 비율을 찾습니다.

제공되는 이미지 화면 비율

사용자의 이미지 소스에서 출력되는 이미지 신호에 따라 다음과 같은 이미지 화면 비율을 선택할 수 있습니다.



- 검은색 줄무늬나 이미지가 잘리는 현상이 입력 신호의 화면 비율과 해상도에 따라서 일부 화면 비율에서 나타날 수 있습니다.
- [자동] 화면 비율 설정 기능은 HDMI 이미지 소스에만 제공됩니다.
- 상업적 용도로 사용하거나 공공장소에서 사용할 목적으로 프로젝트의 화면 비율 기능을 이용해서 투사된 화면을 축소, 확대, 분할하는 행위는 저작권 법에 따라 해당 이미지의 저작권 소유자의 권한을 침해할 수도 있습니다.

해상도가 **WUXGA (1920 × 1200)** 또는 **WXGA (1280 × 800)** 인 프로젝트의 경우

화면 비율 모드	설명
자동	입력 신호와 [입력 해상도] 설정에 따라 화면 비율이 자동으로 설정됩니다.
표준	이미지가 전체 투사 영역에 표시되고 이미지의 화면 비율이 그대로 유지됩니다.
16:9	이미지의 화면 비율이 16:9로 변환됩니다.
전체	이미지가 투사 영역의 전체 크기에 표시되지만 화면 비율이 그대로 유지되지는 않습니다.
줌	이미지가 투사 영역의 폭 전체에 표시되고 이미지의 화면 비율이 그대로 유지됩니다.

화면 비율 모드	설명
리얼	이미지가 있는 그대로 표시됩니다. (화면 비율과 해상도가 그대로 유지됩니다.)

해상도가 XGA (1024 × 768) 또는 SVGA (800 × 600) 인 프로젝터의 경우



화면 비율 모드	설명
자동	입력 신호와 [입력 해상도] 설정에 따라 화면 비율이 자동으로 설정됩니다.
표준	이미지가 전체 투사 영역에 표시되고 이미지의 화면 비율이 그대로 유지됩니다.
4:3	이미지의 화면 비율이 4:3으로 변환됩니다.
16:9	이미지의 화면 비율이 16:9로 변환됩니다.











각 화면 비율 모드에서 투사된 이미지 외관

검은색 줄무늬나 이미지가 잘리는 현상이 입력 신호의 화면 비율과 해상도에 따라서 일부 화면 비율에서 나타날 수 있습니다. 검은색 줄무늬나 잘려나간 이미지의 위치를 확인하려면 아래 표를 참조하십시오.







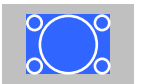

 [리얼] 이미지는 입력 신호에 따라 다릅니다.

해상도가 WUXGA (1920 × 1200) 또는 WXGA (1280 × 800) 인 프로젝터의 경우

화면 비율 모드	입력 신호 화면 비율		
	16:10	16:9	4:3
표준 자동			

화면 비율 모드	입력 신호 화면 비율		
	16:10	16:9	4:3
16:9			
전체			
줌			
리얼			

해상도가 XGA (1024 × 768) 또는 SVGA (800 × 600) 인 프로젝터의 경우

화면 비율 모드	입력 신호 화면 비율		
	16:10	16:9	4:3
표준 자동			
4:3			
16:9			

본 프로젝터는 다양한 컬러 모드를 갖추고 있어서 여러 시청 환경이나 이미지 유형에 맞게 밝기와 명암, 색상을 최적화할 수 있습니다. 사용자의 이미지와 환경에 맞도록 고안된 모드를 선택하거나 실험 삼아 제공된 각종 모드를 선택해볼 수 있습니다.

▶ 관련 링크

- "컬러 모드 변경하기" p.50
- "제공되는 컬러 모드" p.50
- "자동 조리개 설정하기" p.50

 프로젝터의 [영상] 메뉴에서 [컬러 모드]를 설정할 수도 있습니다.

▶ 관련 링크

- "화질 설정 - 영상 메뉴" p.101

컬러 모드 변경하기

리모컨을 이용해서 프로젝터의 컬러 모드를 변경해서 사용자의 시청 환경에 맞게 이미지를 최적화할 수 있습니다.

- 1** 프로젝터의 전원을 켜고 사용하려는 이미지 소스로 이동합니다.
- 2** 리모컨의 **【Color Mode】** 버튼을 눌러서 컬러 모드를 변경합니다.

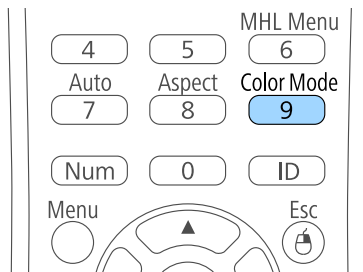

컬러 모드 이름이 화면에 잠깐 나타난 다음 이미지 외관이 바뀝니다.

- 3** **【Color Mode】** 버튼을 반복해서 눌러서 사용자의 입력 신호에 사용할 수 있는 컬러 모드를 찾습니다.

제공되는 컬러 모드

사용하고 있는 입력 소스에 따라 프로젝터를 설정해서 이 컬러 모드를 사용하면 됩니다.

컬러 모드	설명
다이나믹	이 모드가 가장 밝은 모드입니다. 밝기를 우선순위로 두기에 적합합니다.
프리젠테이션	생생한 이미지를 투사하기에 적합합니다.
시네마	영화와 같은 콘텐츠를 즐기기에 적합합니다.
sRGB	소스 이미지의 컬러를 충실하게 재현하기에 적합합니다.
흑판	이미지를 녹색 칠판에 직접 투사하기에 적합합니다.

자동 조리개 설정하기

자동 조리개를 켜면 콘텐츠의 밝기에 맞춰 이미지가 자동으로 최적화됩니다.

이 설정은 [다이나믹] 또는 [시네마] 컬러 모드에 이용할 수 있습니다.

- 1** 프로젝터의 전원을 켜고 사용하려는 이미지 소스로 이동합니다.

2 제어판이나 리모컨의 **【Menu】** 버튼을 누릅니다.

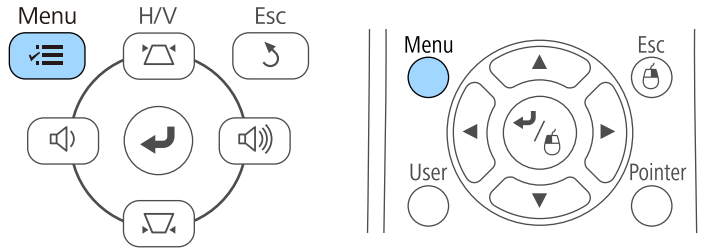

3 [영상] 메뉴를 선택하고 **【Enter】** 키를 누릅니다.



4 [자동 조리개] 메뉴를 선택하고 **【Enter】** 키를 누릅니다.



5 다음 옵션 중 한 가지를 선택하고 **【Enter】** 키를 누릅니다.

- 장면이 바뀌는 즉시 밝기가 조정되는 [고속].
- 기본 밝기로 조정되는 [표준].

6 메뉴에서 나가려면 **【Menu】** 또는 **【Esc】** 를 누르면 됩니다.

음량 버튼을 이용해서 프로젝터에 내장된 스피커 시스템을 제어할 수 있습니다.

연결된 각 입력 소스별로 음량을 조절해야 합니다.

- 1** 프로젝터를 켜고 프레젠테이션을 시작합니다.
- 2** 그림과 같이 제어판이나 리모컨에 있는 **【Volume】** 버튼을 눌러서 음량을 늘리거나 줄입니다.

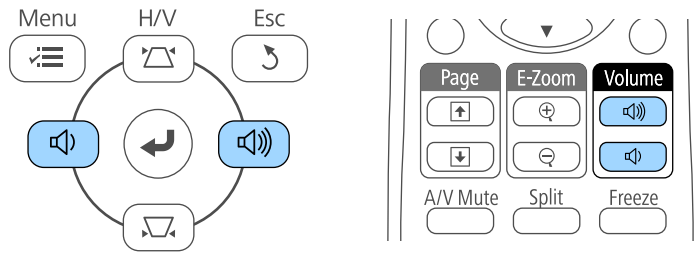

 제어판에 있는 **【Volume】** 버튼은 EB-U42/EB-W42/EB-W41/EB-X41/EB-U05/EB-W05/EB-X05/EB-U140/EB-W140/EB-X140/EB-X450/EB-X400에서만 사용이 가능합니다.

음량 계기가 화면에 나타납니다.

- 3** 입력 소스의 음량을 특정 레벨로 설정하려면 [설정]메뉴에서 [음량]을 선택하십시오.

주의

높은 레벨 설정에서 프레젠테이션을 시작하지 마십시오. 갑자기 큰 소리가 날 경우 청력을 잃을 수 있습니다.

기기의 전원을 끄기 전에 반드시 음량을 줄이고 전원을 켜 다음 점차 음량을 늘리십시오.

▶ 관련 링크

- "프로젝터 기능 설정 - 설정 메뉴" p.105

프로젝터 기능 조정하기

프로젝터의 조정 기능을 사용하려면 이 절에 나와 있는 지시사항을 따르십시오.

▶ 관련 링크

- "이미지 두 개를 동시에 투사하기" [p.54](#)
- "PC Free 영화 프리젠테이션 투사하기" [p.57](#)
- "이미지와 사운드를 일시적으로 끄기" [p.62](#)
- "일시적으로 비디오 동작 중지하기" [p.63](#)
- "이미지 확대/축소하기" [p.64](#)
- "리모컨을 무선 마우스로 사용하는 방법" [p.65](#)
- "리모컨을 포인터로 사용하는 방법" [p.67](#)
- "사용자 로고 이미지 저장하기" [p.68](#)
- "여러 프로젝터로부터 투사할 때 색상 차이 보정하기" [p.70](#)
- "프로젝터 보안 기능" [p.73](#)

다른 이미지 소스의 이미지 두 개를 동시에 투사하려면 화면 분할 기능을 사용하면 됩니다
(EB-U42/EB-W42/EB-W41/EB-U05/EB-W05/EB-U140/EB-W140). 리모컨이나 프로젝터의 메뉴를 이용해서 화면 분할 기능을 제어할 수 있습니다.

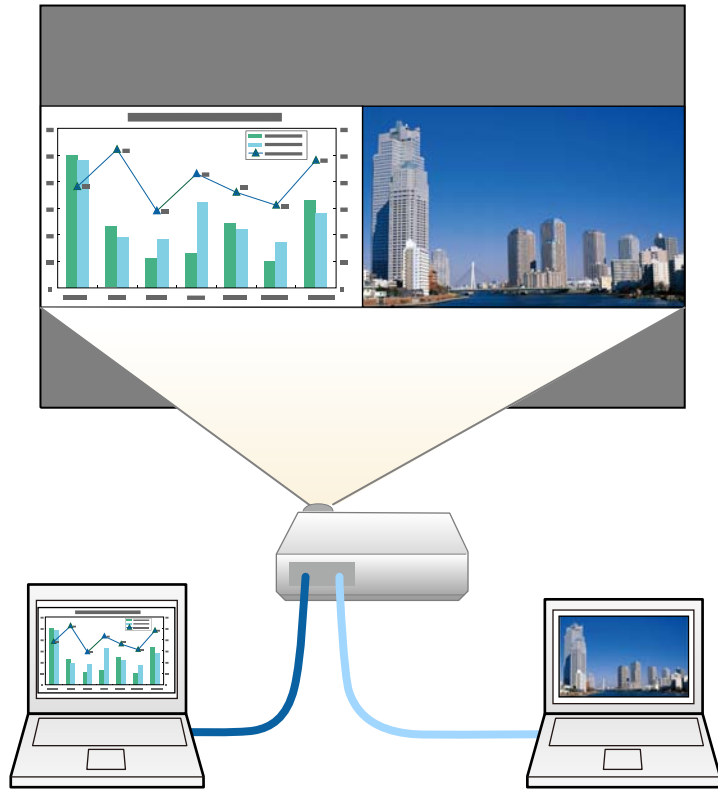

• 화면 분할 기능을 사용하는 동안에는 나머지 기능을 사용할 수 없거나 일부 설정이 양쪽 이미지에 자동으로 적용될 수도 있습니다.

1 리모컨의 **【Split】** 버튼을 누릅니다.

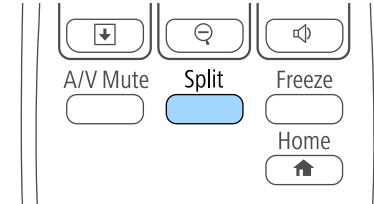

현재 선택한 입력 소스가 화면 왼쪽으로 이동합니다.

프로젝터의 [설정] 메뉴에 있는 [Split Screen] 설정에서 동일한 작업을 수행할 수 있습니다.

2 **【Menu】** 버튼을 누릅니다.
아래와 같은 화면이 나타납니다.

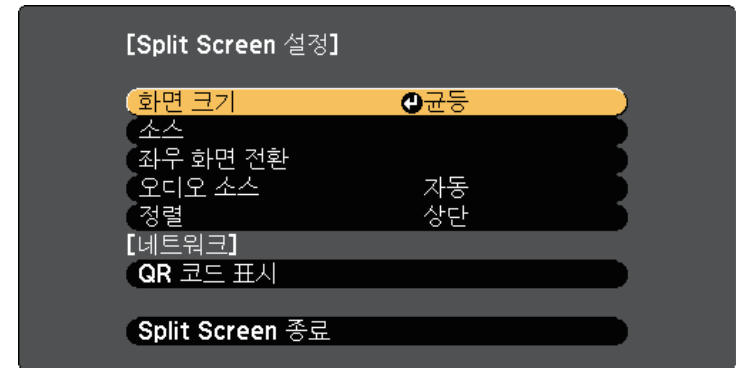

3 다른 이미지에 대한 입력 소스를 선택하려면 [소스] 설정을 선택하고 **[Enter]** 를 누르고 입력 소스를 선택하고 **[실행]** 을 선택하고 **[Enter]** 를 누르면 됩니다.

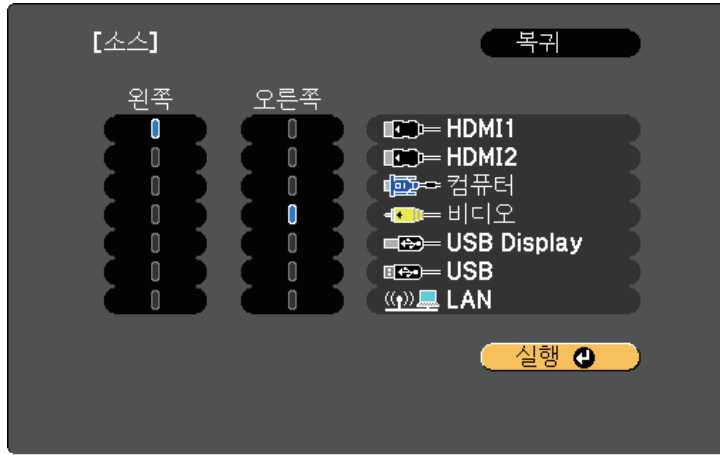



 • 조합할 수 있는 입력 소스만 선택할 수 있습니다.
• 화면 분할 기능을 사용하는 동안 리모컨에서 입력 소스를 변경하면 [소스] 화면이 나타납니다.

4 다른 이미지로 전환하려면 [좌우 화면 전환]을 선택하고 **[Enter]** 을 누르십시오.
투사된 이미지의 좌우가 바뀝니다.

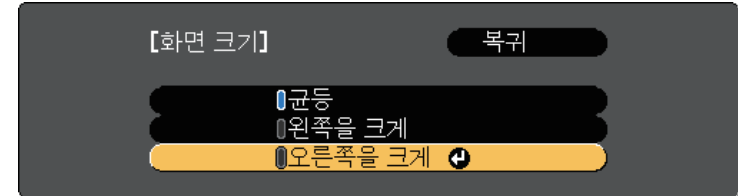

5 이 중 한 이미지를 확대하고 다른 이미지를 축소하려면 [화면 크기] 를 선택하고 **[Enter]** 을 누르고, 크기를 선택한 후 **[Enter]** 를 누릅니다. 메뉴에서 나가려면 **[Menu]** 를 누르십시오.



 비디오 입력 신호에 따라서는 [균등]을 선택할 경우 이미지가 동시에 나타나지 않을 수 있습니다.

6 오디오를 선택하려면 [오디오 소스]를 선택하고 **[Enter]** 을 누르고, 오디오 옵션을 선택한 후 **[Enter]** 를 누릅니다. 메뉴에서 나가려면 **[Menu]** 를 누르십시오.

 [자동]을 선택하면 가장 큰 화면이나 왼쪽 화면에서 오디오가 들립니다.

7 투사된 이미지를 정렬하려면 [정렬]을 선택하고 **[Enter]** 버튼을 누른 다음 설정을 선택하고 **[Enter]** 를 다시 누르십시오. 메뉴에서 나가려면 **[Menu]** 를 누르십시오.

8 화면 분할 기능을 끝내려면 **[Split]** 또는 **[Esc]** 를 누르십시오.

» **관련 링크**

- "화면 분할 투사 방식에서 지원되지 않는 입력 소스 조합" [p.56](#)
- "분할 화면 투사 시의 제한사항" [p.56](#)

화면 분할 투사 방식에서 지원되지 않는 입력 소스 조합

다음과 같은 입력 소스 조합으로는 분할 화면에 투사할 수 없습니다.

- 컴퓨터와 비디오
- HDMI1과 Screen Mirroring (EB-U42)
- USB Display 및 USB/LAN
- USB와 LAN
- LAN과 Screen Mirroring (EB-U42)

분할 화면 투사 시의 제한사항

작동 제한사항

분할 화면 투사 중에는 다음을 할 수 없습니다.

- 프로젝터의 메뉴 설정
- E-Zoom
- 화면 비율 모드 전환 (화면 비율 모드는 [표준]으로 설정되어 있음)
- 리모컨의 【User】 버튼을 이용한 조작
- 자동 조리개

이미지 제한사항

- [영상] 메뉴에서 [밝기], [콘트라스트], [채도], [색조], [선명도] 등의 설정을 조정할 경우 왼쪽에 있는 이미지에만 조정 내용을 적용할 수 있습니다. 기본 조정 내용은 오른쪽에 있는 이미지에 적용됩니다. [컬러 모드]나 [색온도]와 같이 투사된 이미지 전체에 영향을 주는 조정 내용은 좌/우 양쪽 이미지 모두에 적용됩니다.
- [노이즈 감소]와 [비인터레이스]를 [영상] 메뉴에서 조정하더라도, 오른쪽 영상의 경우 [노이즈 감소]와 [비인터레이스]가 각각 0과 [Off]로 설정됩니다.
 - ☛ [영상] > [이미지 향상] > [노이즈 감소]
 - ☛ [영상] > [고급] > [비인터레이스]

- [고급 설정] 메뉴에서 [배경 표시]를 [로고]로 설정하더라도 입력되는 이미지 신호가 없을 때 파란색 화면이 나타납니다.

▶ 관련 링크

- "이미지 화면 비율" [p.48](#)
- "컬러 모드" [p.50](#)
- "프로젝터 기능 설정 - 설정 메뉴" [p.105](#)
- "프로젝터 설정 - 고급 설정 메뉴" [p.107](#)
- "화질 설정 - 영상 메뉴" [p.101](#)
- "이미지 확대/축소하기" [p.64](#)
- "자동 조리개 설정하기" [p.50](#)

호환 가능한 프리젠테이션 파일이 들어 있는 USB 장치에 연결할 때마다 프로젝터의 PC Free 기능을 사용할 수 있습니다. 이 기능을 사용하면 프레젠테이션을 빠르고 쉽게 표시하고 프로젝터의 리모컨을 사용하여 이를 제어할 수 있습니다.

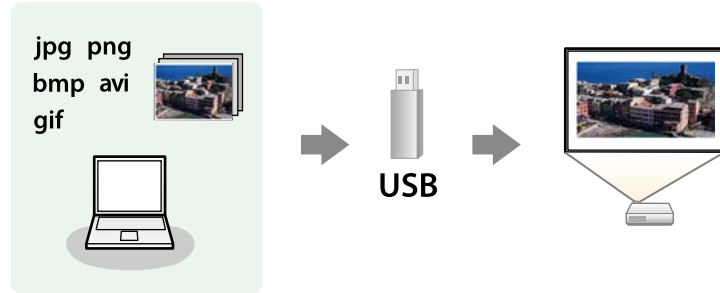

▶ 관련 링크

- "지원되는 PC Free 파일 유형" p.57
- "PC Free 투사 시의 주의사항" p.57
- "PC Free 슬라이드쇼 시작하기" p.58
- "PC Free 영화 프리젠테이션 시작하기" p.59
- "PC Free 표시 옵션" p.60

지원되는 PC Free 파일 유형

프로젝터의 PC Free 기능을 이용해서 이 유형의 파일을 투사할 수 있습니다.

- FAT16/32로 포맷된 미디어에 파일을 올려 놓는 것이 가장 바람직합니다.
- 비-Windows 파일 시스템용으로 포맷된 미디어로부터 투사할 때 문제가 발생할 경우, 이 미디어 대신 Windows용 미디어를 포맷하도록 하십시오.

파일 콘텐츠	파일 유형 (확장자)	세부사항
이미지	.jpg	파일이 다음 형식이면 안됩니다. <ul style="list-style-type: none"> • CMYK 형식 • 순차주사 형식 • 고도로 압축된 형식 • 해상도 8192 × 8192 이상
	.bmp	파일이 다음 형식이면 안됩니다. <ul style="list-style-type: none"> • 해상도 1280 × 800 이상
	.gif	파일이 다음 형식이면 안됩니다. <ul style="list-style-type: none"> • 해상도 1280 × 800 이상 • 애니메이션 • 인터레이스
	.png	파일이 다음 형식이면 안됩니다. <ul style="list-style-type: none"> • 해상도 1280 × 800 이상* • 인터레이스
영화	.avi (MOTION JPEG)	AVI 1.0만 지원합니다. <ul style="list-style-type: none"> 파일이 다음 형식이면 안됩니다. <ul style="list-style-type: none"> • PCM이나 ADPCM이 아닌 오디오 코드로 저장된 파일 • 해상도 1280 × 720 이상 • 용량 2 GB 초과

* WUXGA 해상도를 제공하는 프로젝터를 사용할 경우 파일 해상도가 1920 × 1200 해상도보다 높지 않은지 확인하십시오.

PC Free 투사 시의 주의사항

PC Free 기능을 사용할 때 다음 사항에 유의하십시오.

- PC Free 기능에서는 USB 키를 사용할 수 없습니다.
- 액세스되는 동안에는 USB 저장 장치의 연결을 끊지 마십시오. PC Free가 제대로 기능하지 못할 수 있습니다.

- PC Free 기능을 갖춘 일부 USB 저장 장치의 경우 보안 기능을 사용하지 못할 수 있습니다.
- AC 어댑터가 있는 USB 장치를 연결할 때 장치와 프로젝터를 연결할 때 사용하는 전원 콘센트에 AC 어댑터를 연결하십시오.
- 시중에서 판매되는 일부 USB 카드 리더의 경우 본 프로젝터와 호환되지 않을 수 있습니다.
- 본 프로젝터는 연결된 카드 리더에 끼워져 있는 카드를 한 번에 최대 5개까지 인식할 수 있습니다.
- PC Free 기능을 사용하는 상태에서 투사하는 동안에는 키스톤 왜곡 현상을 보정할 수 없으므로 프레젠테이션을 시작하기 전에 이미지 모양을 보정해야 합니다.
- PC Free 기능을 사용하는 상태에서 투사하는 동안 아래와 같은 기능을 사용할 수 있습니다.
 - 일시정지
 - A/V 소거
 - E-Zoom
 - 포인터

▶ 관련 링크

- "일시적으로 비디오 동작 중지하기" p.63
- "이미지와 사운드를 일시적으로 끄기" p.62
- "이미지 확대/축소하기" p.64
- "리모컨을 포인터로 사용하는 방법" p.67

PC Free 슬라이드쇼 시작하기

USB 장치가 프로젝터에 연결되면 USB 입력 소스로 전환해서 슬라이드쇼를 시작할 수 있습니다.



- 화면 하단에 있는 [옵션]을 선택한 다음 **[Enter]** 를 눌러서 PC Free 작동 옵션을 변경할 수 있습니다.

1 리모컨의 **[USB]** 버튼을 누릅니다.

PC Free 파일 목록 화면이 표시됩니다.



- 드라이브 선택 화면이 표시되면, 화살표 버튼을 눌러 드라이브를 선택하고 **[Enter]** 를 누르십시오.
- 드라이브 선택 화면을 표시하려면, 파일 목록의 맨 위에 있는 [드라이브 선택]을 선택하고 **[Enter]** 를 누르십시오.

2 다음 중 하나를 수행하여 파일을 찾으십시오.

- 장치의 하위 폴더 내에 파일을 표시해야 할 경우, 화살표 버튼을 눌러 폴더를 선택하고 **[Enter]** 를 누르십시오.
- 장치의 폴더 레벨을 뒤로 이동하려면, [맨 위로]을 선택하고 **[Enter]** 를 누르십시오.
- 폴더에 들어 있는 나머지 파일을 보려면 [다음 페이지]나 [앞 페이지]를 강조표시한 다음 **[Enter]** 를 누르거나 리모컨의 **[Page]** 위로/아래로 버튼을 누릅니다.

3 다음 중 하나를 수행하십시오.

- 개별 페이지를 표시하려면 화살표 버튼을 눌러서 이미지를 강조 표시한 다음 **[Enter]** 를 누릅니다. (파일 목록 화면으로 돌아가려면 **[Esc]** 버튼을 누르십시오.)

- 폴더에 있는 모든 이미지를 슬라이드쇼로 화면에 표시하려면 화면 하단에 있는 [슬라이드쇼] 옵션을 강조표시하고 **【Enter】** 를 누릅니다.



- 화면 하단에 있는 [옵션]을 강조표시한 다음 **【Enter】** 를 눌러서 이미지 전환 시간을 조정할 수 있습니다.
- 파일 이름이 화면 표시 영역보다 길거나 지원되지 않는 기호를 포함한 경우, 파일 이름이 잘리거나 화면 표시에서만 변경될 수 있습니다.

- 4** 투사하는 동안 화면 표시를 제어하려면 다음 명령을 사용하십시오.
- 표시된 이미지를 회전하려면, 위 또는 아래 화살표 키를 누르십시오.

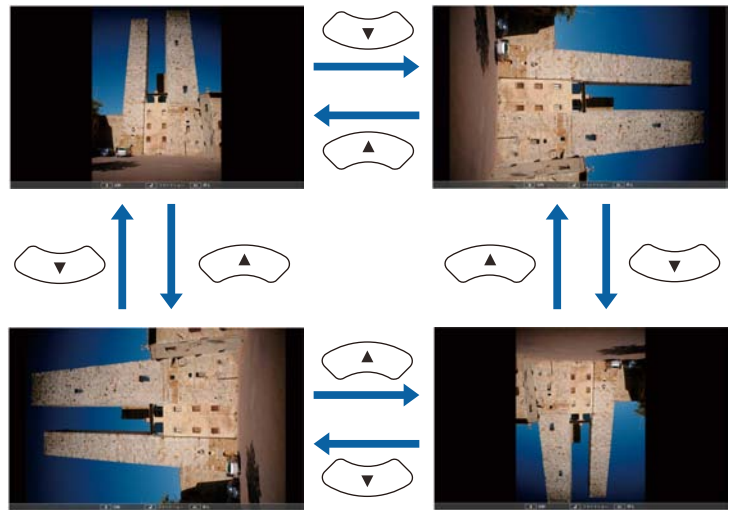

- 다음 또는 이전 영상으로 이동하려면, 왼쪽 또는 오른쪽 화살표를 누르십시오.

- 5** 화면 표시를 중지하려면, 화면 지침을 따르거나 **【Esc】** 버튼을 누르십시오.
파일 목록 화면으로 복귀합니다.

- 6** 필요한 경우 USB 장치를 끈 후 프로젝터에서 장치 연결을 끊습니다.

- ▶ 관련 링크
- "PC Free 표시 옵션" p.60
 - "USB 장치에 연결하기" p.24

PC Free 영화 프리젠테이션 시작하기

USB 장치를 연결한 후, USB 입력 소스로 전환하여 영화를 시작할 수 있습니다.



- 화면 맨 아래에 있는 [옵션]을 선택하고 **【Enter】** 를 눌러 PC Free 동작 옵션을 변경할 수 있습니다.

- 1** 리모컨의 **【USB】** 버튼을 누릅니다.
PC Free 파일 목록 화면이 표시됩니다.





- 드라이브 선택 화면이 표시되면, 화살표 버튼을 눌러 드라이브를 선택하고 **【Enter】** 를 누르십시오.
- 드라이브 선택 화면을 표시하려면, 파일 목록의 맨 위에 있는 [드라이브 선택]을 선택하고 **【Enter】** 를 누르십시오.

2 다음 중 하나를 수행하여 파일을 찾으십시오.

- 장치의 하위 폴더 내에 파일을 표시해야 할 경우, 화살표 버튼을 눌러 폴더를 선택하고 **【Enter】** 를 누르십시오.
- 장치의 폴더 레벨을 뒤로 이동하려면, [맨 위로]을 선택하고 **【Enter】** 를 누르십시오.
- 폴더에 들어 있는 나머지 파일을 보려면 [다음 페이지]나 [앞 페이지]를 강조표시한 다음 **【Enter】** 를 누르거나 리모컨의 **【Page】** 위로/아래로 버튼을 누릅니다.

3 영화를 재생하려면, 화살표 버튼을 눌러 파일을 선택하고 **【Enter】** 를 누르십시오.



- 파일 이름이 화면 표시 영역보다 길거나 지원되지 않는 기호를 포함한 경우, 파일 이름이 잘리거나 화면 표시에서만 변경될 수 있습니다.
- 폴더 내의 모든 영화를 순서대로 재생하려면, 화면 맨 아래의 [슬라이드쇼] 옵션을 선택하십시오.

4 영화 재생을 중지하려면, **【Esc】** 버튼을 누르고 [종료]를 선택한 후 **【Enter】** 를 누르십시오.

파일 목록 화면으로 복귀합니다.

5 필요한 경우 USB 장치를 끈 후 프로젝터에서 장치 연결을 끊습니다.

▶ 관련 링크

- "PC Free 표시 옵션" p.60
- "USB 장치에 연결하기" p.24

PC Free 표시 옵션

PC Free를 사용할 때 이 표시 옵션을 선택할 수 있습니다. 이 화면에 액세스하려면 PC Free 파일 목록 화면 하단에 있는 [옵션]을 강조표시한 다음 **【Enter】** 를 누르십시오.



설정	옵션	설명
표시 순서 설정	파일명순	이름 순서대로 파일이 표시됩니다
	시각순	날짜 순서대로 파일이 표시됩니다
정렬 순서	오름차순	처음에서 마지막 순서로 파일이 표시됩니다
	내림차순	마지막에서 처음 순서로 파일이 표시됩니다
반복 실행	On	슬라이드쇼가 연속해서 표시됩니다
	Off	슬라이드쇼가 한 번 표시됩니다

설정	옵션	설명
표시 시간 설정	없음	다음 파일이 자동으로 표시되지 않습니다
	1초 - 60초	선택한 시간 동안 파일이 표시된 다음 자동으로 다음 파일로 전환됩니다. 고해상도 이미지는 전환 속도가 약간 느릴 수 있습니다
화면 전환 효과	없음	효과 없음
	와이프	와이프 효과를 이용해서 이미지 간에 전환할 수 있습니다
	디졸브	디졸브 효과를 이용해서 이미지 간에 전환할 수 있습니다
	순서없이 변환	무작위로 다양한 효과를 이용해서 이미지 간에 전환할 수 있습니다

프레젠테이션 도중에 청중의 관심을 끌기를 원할 경우 투사된 이미지와 사운드를 일시적으로 끌 수 있습니다. 그러나 동영상의 소리나 동작은 계속 재생되기 때문에 정지한 지점에서 투사를 다시 시작할 수는 없습니다.

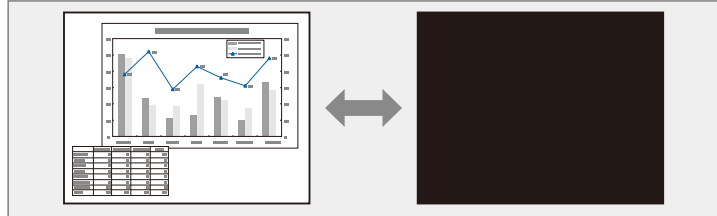

【A/V Mute】 버튼이 눌러져 있을 때 회사 로고나 사진과 같은 이미지가 나타나기를 원한다면 프로젝터의 [고급 설정] 메뉴의 [A/V 소거] 설정에서 표시되는 화면을 선택하면 됩니다.

☛ [고급 설정] > [화면 표시] > [A/V 소거]



- 프로젝터에 있는 A/V 음소거 슬라이드 레버를 이용해서 투사를 정지시킬 수도 있습니다.
- A/V 음소거 기능이 활성화되고 30분 후에 프로젝터의 전원이 자동으로 꺼집니다. 이 기능은 프로젝터의 [ECO] 메뉴에서 비 활성화할 수 있습니다.
 - ☛ [ECO] > [렌즈 커버 타이머]
 - ☛ [ECO] > [A/V 음소거 타이머]
- A/V 소거 상태에서도 램프는 여전히 작동되므로 램프 사용 시간은 계속 축적됩니다.

▶ 관련 링크

- "프로젝터 설정 - 고급 설정 메뉴" p.107
- "프로젝터 설정 - ECO 메뉴" p.116

1 리모컨의 【A/V Mute】 버튼을 누르면 화면과 사운드가 일시적으로 정지합니다.

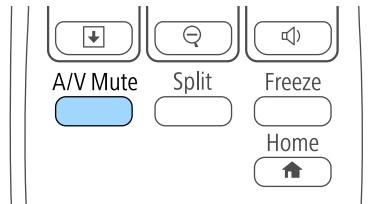

2 이미지와 사운드를 도로 켜려면 【A/V Mute】 버튼을 한 번 더 누르면 됩니다.

비디오나 컴퓨터 프레젠테이션에서 일시적으로 비디오 동작을 중지시킬 수 있으며 현재 영상을 화면에 고정시킬 수 있습니다. 그러나 동영상의 소리나 동작은 계속 재생되기 때문에 정지한 지점에서 투사를 다시 시작할 수는 없습니다.

- 1** 리모컨의 **【Freeze】** 버튼을 눌러서 비디오 동작을 중지시킵니다.

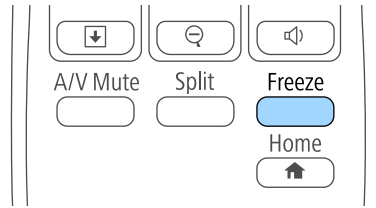

- 2** 비디오 동작을 다시 시작하려면 **【Freeze】** 버튼을 한 번 더 누릅니다.

프레젠테이션의 특정 시점에서 이미지의 일부분을 화면에 확대하여 주의를 환기시킬 수 있습니다.

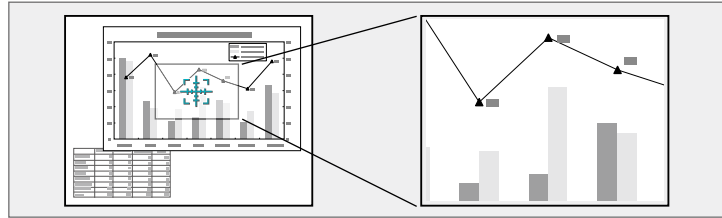

선택한 영역을 1배에서 4배까지 25 증분 단계로 확대할 수 있습니다.

USB 연결을 사용하여 Epson 문서용 카메라에서 이미지를 투사할 경우, 선택한 영역을 1배에서 8배까지 57 증분 단계로 확대할 수 있습니다.

1 리모컨의 **【E-Zoom】** + 버튼을 누릅니다.

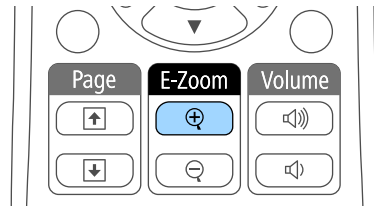

줌 영역 중앙을 가리키는 십자 기호가 화면에 표시됩니다.

2 아래 나와 있는 리모컨 버튼을 이용해서 확대된 이미지를 조정하십시오.

- 화살표 버튼을 이용해서 십자 기호가 확대하려는 이미지 영역에 들어가게 합니다. 십자 기호를 대각선 방향으로 움직이려면 가까이 있는 화살표 버튼을 동시에 누르십시오.
- **【E-Zoom】** + 버튼을 반복해서 누르면 이미지 영역이 확대됩니다. **【E-Zoom】** + 버튼을 누르고 있으면 훨씬 빨리 확대됩니다.
- 확대된 이미지 표시 영역을 이동하려면 화살표 버튼을 사용하십시오.
- 이미지를 축소하려면 **【E-Zoom】** - 버튼을 누르십시오.
- 원래 이미지 크기로 돌아가려면 **【Esc】** 를 누르십시오.

확대된 이미지가 투사되고 확대 비율이 화면에 표시됩니다.

프로젝터의 리모컨을 무선 마우스로 사용해서 컴퓨터에서 떨어진 곳에서 투사를 제어할 수 있습니다.

 무선 마우스 기능은 Windows Vista 이상 버전이나 OS X 10.7.x 이상 버전에서 사용할 수 있습니다.

1 프로젝터의 USB-B, Computer 또는 HDMI 포트를 통해서 프로젝터를 컴퓨터에 연결합니다.

 MHL 케이블을 이용해서 HDMI/MHL 포트에 연결된 장치의 이미지를 투사할 때는 무선 마우스 기능이 작동하지 않습니다 (EB-U42/EB-W42/EB-W41/EB-U05/EB-U140).

2 USB-B 포트 이외의 포트에 컴퓨터를 연결한 경우 USB 케이블도 프로젝터의 USB-B 포트와 컴퓨터의 USB 포트에 연결합니다 (무선 마우스가 지원될 경우).

3 프레젠테이션을 시작합니다.

4 아래 나와 있는 리모컨 버튼을 이용해서 프레젠테이션을 제어할 수 있습니다.

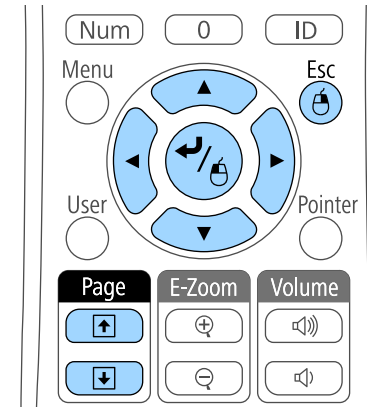

- 슬라이드나 페이지 간에 이동하려면 **【Page】** 위로/아래로 버튼을 누르십시오.
- 화면에서 커서를 움직이려면 화살표 버튼을 이용하십시오. 커서를 대각선 방향으로 움직이려면 가까이 있는 화살표 버튼을 동시에 누르십시오.
- 마우스 왼쪽 버튼 클릭은 **【Enter】** 버튼을 한 번 누르십시오. (두 번 누르면 더블 클릭이 됩니다.) 마우스 오른쪽 버튼 클릭은 **【Esc】** 버튼을 누르십시오.
- 끌어서 놓으려면 화살표 버튼과 함께 커서를 움직일 때 **【Enter】** 키를 누르고 있다가 끌어서 놓은 대상에서 **【Enter】** 키에서 손을 떼십시오.



- 마우스 버튼 설정이 컴퓨터에서 역으로 설정되어 있을 경우 리모컨 버튼도 역으로 작동됩니다.
- 다음 경우에는 무선 마우스 기능이 작동하지 않습니다.
 - 프로젝터 메뉴 화면이나 도움말 화면이 표시되어 있을 때.
 - 무선 마우스 기능이 아닌 다른 기능을 작동할 때 (볼륨 조절과 같은).
그러나 E-Zoom 기능이나 포인터 기능 사용 중에는 페이지 위로/아래로 기능을 사용할 수 있습니다.

▶ 관련 링크

- "이미지 확대/축소하기" [p.64](#)
- "리모컨을 포인터로 사용하는 방법" [p.67](#)

프로젝터의 리모컨을 포인터로 사용하면 화면에 있는 중요한 정보에 청중이 주목하도록 하는 데 도움이 됩니다. 포인터 기본 모양은 화살표입니다. 프로젝트의 [설정] 메뉴에 있는 [포인터 모양] 설정에서 모양을 변경할 수 있습니다.

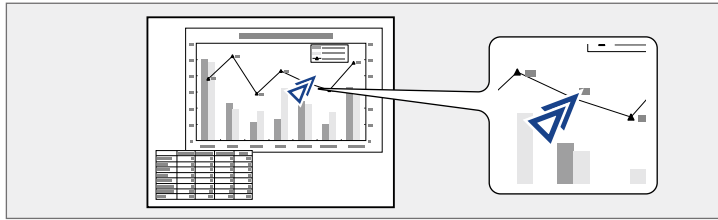

▶ 관련 링크

- "프로젝터 기능 설정 - 설정 메뉴" p.105

1 리모컨의 【Pointer】 버튼을 누릅니다.

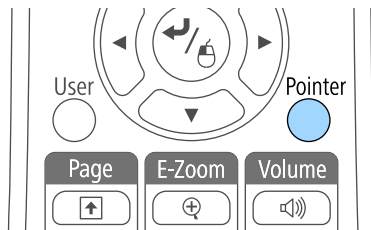

2 화살표 버튼을 이용해서 화면에서 포인터를 움직입니다. 포인터를 대각선 방향으로 움직이려면 가까이 있는 화살표 버튼을 동시에 누르십시오.

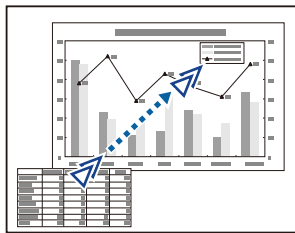

3 【Esc】 버튼을 누르면 화면에서 포인터가 제거됩니다.

프로젝터에 이미지를 저장하면 프로젝트가 켜질 때마다 이 이미지가 화면에 나타납니다. 프로젝트가 입력 신호를 받지 않을 때나 일시적으로 투사를 중지할 때도 이 이미지가 표시되도록 할 수 있습니다 (A/V 소거 기능 사용). 이 이미지를 사용자 로고 화면이라고 합니다.

사진이나 그래픽, 회사 로고 등을 사용자 로고로 선택할 수 있으며, 이같은 로고는 프로젝트 소유자를 확인해서 도난을 예방하는 데 도움이 됩니다. 암호 보호를 설정하면 사용자 로고 변경을 방지할 수 있습니다.



- 사용자 로고를 한 번 저장하면 공장 기본 로고로 돌아갈 수 없습니다.
- [암호 보호] 설정 메뉴에서 [사용자 로고 보호] 설정이 [On]으로 설정되어 있는 경우 사용자 로고를 저장하기 전에 이 설정을 [Off]로 변경하십시오.
- 배치 설정 기능을 이용해서 프로젝트에서 다른 프로젝트로 메뉴 설정 내용을 복사할 때 사용자의 로고도 복사됩니다. 사용자 로고와 같이 여러 대의 프로젝트 간에 공유하기를 원하지 않는 정보는 등록하지 마십시오.

- 1 사용자 로고로 투사하려는 이미지가 표시됩니다.
- 2 제어판이나 리모컨의 **【Menu】** 버튼을 누릅니다.
- 3 **【고급 설정】** 메뉴를 선택하고 **【Enter】** 키를 누릅니다.

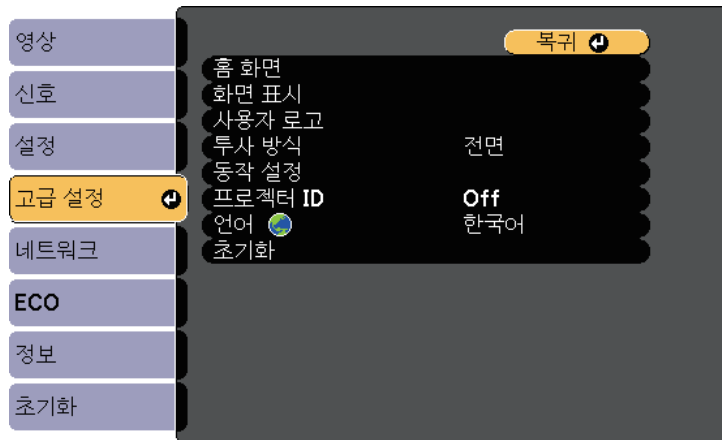

- 4 **【사용자 로고】** 메뉴를 선택하고 **【Enter】** 키를 누릅니다.



화면에 표시된 이미지를 사용자 로고로 사용할지를 묻는 프롬프트창이 나타납니다.



[사용자 로고]를 선택할 때 키스톤보정, E-Zoom 또는 화면설정과 같은 조정 작업이 일시적으로 취소됩니다.

- 5 **【예】**를 선택하고 **【Enter】** 키를 누릅니다. 이미지와 겹쳐서 선택란이 나타납니다.



현재 이미지 신호에 따라서는 이미지 신호의 해상도에 맞춰서 화면 크기가 바뀔 수도 있습니다.

- 6** 화살표 버튼을 이용해서 사용자 로고로 사용하려는 이미지를 에워싼 다음 **【Enter】** 키를 누릅니다.

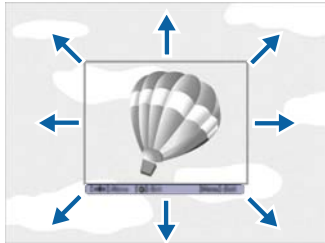

이 이미지 영역을 선택할지를 묻는 메시지가 나타납니다.

 이미지 영역 크기는 변경할 수 없습니다 (400 × 300 픽셀).

- 7** **【예】**를 선택하고 **【Enter】** 키를 누릅니다. (선택한 영역을 변경하려면 **【아니오】**를 선택하고 **【Enter】** 키를 누른 다음 마지막 단계를 반복하십시오.)
사용자 로고 확대/축소 배율 메뉴가 나타납니다.

- 8** 확대/축소 퍼센티지를 선택하고 **【Enter】** 키를 누릅니다.

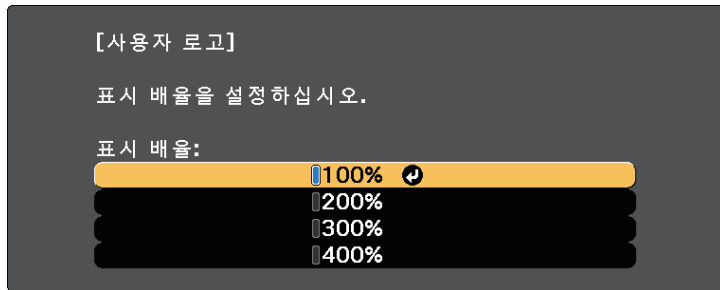

이 이미지를 사용자 로고로 저장할지를 묻는 메시지가 나타납니다.

- 9** **【예】**를 선택하고 **【Enter】** 키를 누릅니다.
사용자 로고가 덮어쓰기되고 완료 메시지가 나타납니다.

- 10** **【Esc】** 를 눌러서 메시지 화면에서 나갑니다.

- 11** **【고급 설정】** 메뉴를 선택하고 **【Enter】** 키를 누릅니다.

- 12** **【화면 표시】**를 선택하고 **【Enter】** 키를 누릅니다.

- 13** 사용자 로고가 화면에 나타나도록 하려는 경우를 선택합니다.
- 입력 신호가 없을 때마다 표시되도록 하려면 **【배경 표시】**를 선택하고 이를 **【로고】**로 설정하십시오.
 - 프로젝터를 켤 때마다 표시되도록 하려면 **【시작 화면】**을 선택하고 이를 **【On】**으로 설정하십시오.
 - **【A/V Mute】** 버튼을 누를 때마다 표시되도록 하려면 **【A/V 소거】**를 선택하고 이를 **【로고】**로 설정하십시오.

제삼자가 먼저 암호를 입력하지 않고 사용자 로고 설정을 변경하는 것을 방지하려면 **【암호 보호】** 설정 메뉴에서 **【사용자 로고 보호】** 설정을 **【On】**으로 설정하고 암호를 설정하십시오.

▶ **관련 링크**

- "이미지와 사운드를 일시적으로 끄기" [p.62](#)
- "암호 보안 유형 선택하기" [p.74](#)

이미지를 투사하는 데 여러 대의 프로젝터를 사용할 경우 이미지가 정확하게 일치하도록 각 프로젝터의 색상 밝기와 톤을 보정할 수 있습니다.

리모컨을 이용해서 프로젝터마다 고유한 프로젝터 ID를 설정한 다음 각 프로젝터의 밝기와 색상을 보정하면 됩니다.



- 보정한 후에도 밝기와 색상 톤이 완전히 일치하지 않는 경우도 가끔 있습니다.
- 밝기와 색상 톤의 차이가 갈수록 확연하게 드러날 경우 조정 작업을 반복하십시오.

▶ 관련 링크

- "프로젝터 ID 설정하기" [p.70](#)
- "작동하려는 프로젝터 선택하기" [p.70](#)
- "여러 프로젝터의 화질 맞추기" [p.72](#)

프로젝터 ID 설정하기

리모컨 한 개로 여러 대의 프로젝터를 조작하려는 경우 프로젝터마다 고유 ID를 지정하십시오.

- 1** 제어판이나 리모컨의 **【Menu】** 버튼을 누릅니다.
- 2** **【고급 설정】** 메뉴를 선택하고 **【Enter】** 키를 누릅니다.
- 3** **【프로젝터 ID】**를 선택하고 **【Enter】** 키를 누릅니다.

- 4** 화살표 버튼을 이용해서 프로젝터에 사용할 식별 번호를 선택합니다. 그런 다음 **【Enter】** 를 누릅니다.



- 5** 메뉴에서 나가려면 **【Menu】** 또는 **【Esc】** 를 누르면 됩니다.

리모컨 한 개로 조작하려는 다른 모든 프로젝터에 대해서 이 단계를 반복하십시오.

작동하려는 프로젝터 선택하기

프로젝터의 ID를 설정한 다음 리모컨을 이용해서 조작하려는 프로젝트의 ID를 선택하십시오.

1 리모컨을 대상 프로젝터 방향으로 향하게 한 다음 **【ID】** 버튼을 누릅니다.

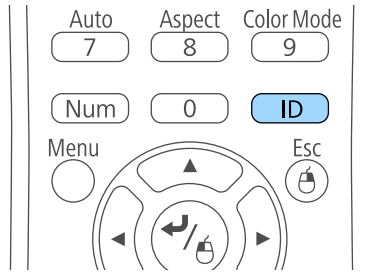

현재의 프로젝터 ID가 투사된 화면에 표시됩니다. 이 표시는 약 3초 후에 사라집니다.



2 **【ID】** 버튼을 누른 상태에서 작동시키려는 프로젝터의 ID에 해당하는 번호 버튼을 누릅니다.

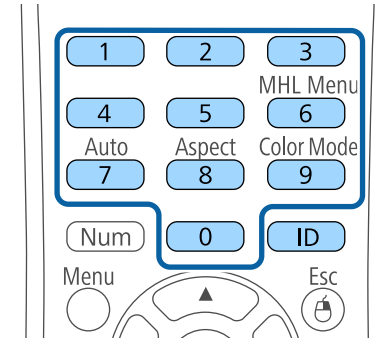

작동하려는 프로젝터가 선택됩니다.

3 **【ID】** 버튼을 눌러서 ID 설정 과정이 진행되었는지 여부를 확인합니다.

프로젝터가 보내는 메시지 표시가 나타납니다.

- 리모컨이 [On]으로 표시되어 있을 경우 리모컨으로 프로젝터를 조작할 수 있습니다.
- 리모컨이 [Off]로 표시되어 있을 경우 리모컨으로 프로젝터를 조작할 수 없습니다. 위의 단계를 반복해서 리모컨을 활성화합니다.



- 리모컨에서 0을 선택하면 프로젝터 ID 설정과 상관 없이 모든 프로젝터를 조작할 수 있습니다.
- 제어하도록 설정한 프로젝터를 켤 때마다 리모컨에서 프로젝터 ID를 선택해야 합니다. 프로젝터를 켤 때 0이 리모컨의 프로젝터 ID로 선택됩니다.
- [프로젝터 ID] 설정을 [Off]로 설정하면 리모컨에서 선택한 어떤 ID의 프로젝터라도 리모컨을 이용해서 조작할 수 있습니다.

여러 프로젝터의 화질 맞추기

나란히 투사될 프로젝터 여러 대의 화질을 통일할 수 있습니다.

- 1** 화질을 통일시키려는 프로젝터를 모두 켭니다.
- 2** 각 프로젝터에 ID 번호를 설정합니다.
- 3** 모든 프로젝터에 동일한 컬러 모드설정이 사용되고 있는지 확인하십시오.
- 4** 첫 번째 프로젝터에 해당되는 리모컨 ID를 선택합니다.
- 5** 【Menu】 버튼을 누르고 [영상]메뉴를 선택한 다음 【Enter】 를 누릅니다.



- 6** 필요에 따라 설정 내용을 선택합니다.
- 7** 다음 프로젝터에 해당하는 리모컨 ID를 선택한 다음 프로젝터의 디스플레이에 맞춰서 필요에 따라 영상 메뉴 조정을 반복합니다.

다음과 같은 보안 기능을 설정하면 도난을 예방하고 무단 사용을 방지할 수 있습니다.

- 암호를 모르는 제삼자의 기기 사용, 시작 화면이나 기타 설정 내용 변경을 막아주는 암호 보안.
이 기능은 도난을 당하더라도 기기를 사용할 수 없도록 하는 도난 방지 기능을 하며 기기를 사용할 수 있는 사람을 제한할 수 있습니다.
- 제어판의 버튼을 이용해서 프로젝터 조작용을 차단하는 버튼 잠금 보안.
이 기능은 이벤트나 쇼에서 투사 중에 모든 버튼을 비활성화하려는 경우나 수업 중에 버튼 조작용을 제한하려는 경우에 유용합니다.
- 물리적으로 프로젝터를 원래 위치에 고정시키는 보안 케이블 설치.

▶ 관련 링크

- "암호 보안 유형" [p.73](#)
- "프로젝터 버튼 잠그기" [p.75](#)
- "보안 케이블 설치하기" [p.77](#)

암호 보안 유형

공유하는 암호 한 개를 이용해서 다음과 같이 암호 보안을 설정할 수 있습니다.

- [전원 켜짐 보호] 암호는 제삼자가 암호를 입력하지 않고는 프로젝터를 사용할 수 없도록 막아줍니다. 처음에 전원 코드를 연결하고 기기를 켤 때 맞는 암호를 입력해야 합니다. 이것은 직접 전원 공급이나 전원 자동 켜기에도 적용됩니다.
- [사용자 로고 보호] 암호는 프로젝터가 켜질 때, 입력 중인 신호가 없을 때 또는 A/V 소거 기능을 사용할 때 표시되는 사용자 지정 화면을 제삼자가 변경할 수 없도록 막아줍니다. 사용자 지정 화면으로 기기 소유자를 식별할 수 있어서 도난을 방지할 수 있습니다.
- [네트워크 보호] 암호는 제삼자가 기기의 [네트워크] 설정 내용을 변경할 수 없도록 막아줍니다.
- [Screen Mirroring 보호] 암호는 제삼자가 프로젝터의 Screen Mirroring 설정을 변경하지 못하게 합니다 (EB-U42).

▶ 관련 링크

- "암호 설정하기" [p.73](#)
- "암호 보안 유형 선택하기" [p.74](#)
- "프로젝터를 사용할 때 암호 입력하기" [p.75](#)

암호 설정하기

암호 보안 기능을 사용하려면 암호를 입력해야 합니다.



기본 암호는 "0000"으로 설정되어 있습니다. 이 암호를 사용자 고유 암호로 변경하십시오.

- 1 리모컨의 **【Freeze】** 버튼을 5초 동안 누르고 있습니다.

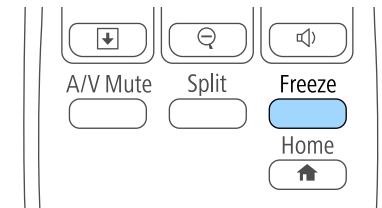

암호 보호 설정 메뉴가 나타납니다.



암호 보호 기능이 이미 활성화되어 있을 경우 올바른 암호를 입력해야 암호 보호 설정 메뉴가 화면에 표시됩니다.

2 [암호]를 선택하고 **[Enter]** 키를 누릅니다.



"암호를 변경합니다."라는 메시지가 나타납니다.

3 [예]를 선택하고 **[Enter]** 키를 누릅니다.

 [아니오]를 선택할 경우 암호 보호 설정 메뉴가 다시 나타납니다.

4 리모컨의 **[Num]** 버튼을 누른 상태에서 숫자 버튼을 이용해서 네자릿수 암호를 설정합니다.

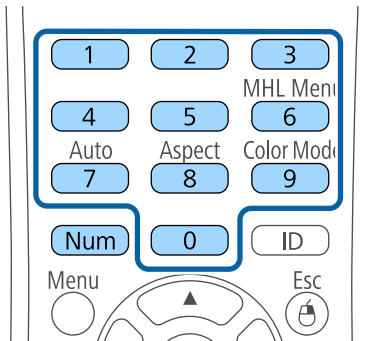

숫자가 입력될 때 암호는 ****으로 표시됩니다. 네자릿수 암호를 입력하면 암호를 확인하는 메시지가 나타납니다.

5 암호를 한 번 더 입력합니다.
"암호가 설정되었습니다."라는 메시지가 나타납니다. 암호를 틀리게 입력하면 다시 입력하라는 메시지가 나타납니다.

6 **[Esc]** 버튼을 눌러서 메뉴로 돌아갑니다.

7 암호를 메모해서 안전한 장소에 보관하십시오.

암호 보안 유형 선택하기

암호를 설정하면 사용하려는 암호 보안 유형을 선택할 수 있도록 이 메뉴가 나타납니다.

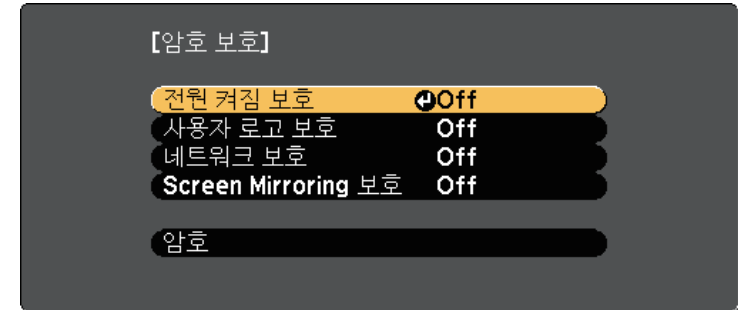

이 메뉴가 보이지 않을 경우 메뉴가 나타날 때까지 리모컨의 **[Freeze]** 버튼을 5초 동안 누르고 있으십시오.

- 기기 무단 사용을 방지하려면 [전원 켜짐 보호] 설정에서 [On]을 선택하십시오.
- 사용자 로고 화면이나 기타 관련 설정 내용 변경을 방지하려면 [사용자 로고 보호] 설정에서 [On]을 선택하십시오.
- 네트워크 설정 내용 변경을 방지하려면 [네트워크 보호] 설정에서 [On]을 선택하십시오.

- 프로젝트의 Screen Mirroring 설정 변경을 방지하려면 [Screen Mirroring 보호] 설정에서 [On]을 선택하십시오 (EB-U42).
도난을 예방하는 추가 조치로서 프로젝트에 암호 보호 스티커를 부착해도 됩니다.

 리모컨을 안전한 장소에 두십시오. 리모컨을 분실할 경우 암호를 입력할 수 없습니다.

프로젝터를 사용할 때 암호 입력하기

암호 화면이 나타나면 맞는 암호를 입력하십시오.

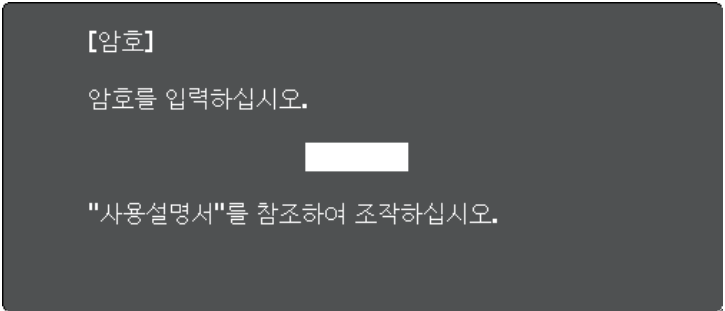

- 1 리모컨의 **【Num】** 버튼을 누른 상태에서 숫자 버튼을 이용해서 암호를 입력합니다.

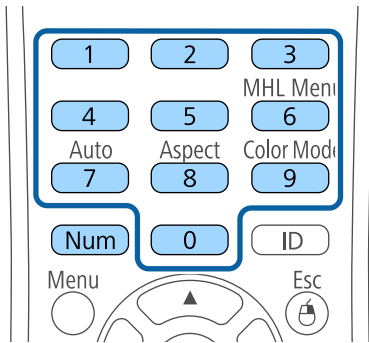

암호 화면이 닫힙니다.

- 2 암호가 틀릴 경우 다시 입력하라는 메시지 표시가 나타납니다. 정확한 암호를 다시 입력합니다.

알림

- 세 번 연속 틀린 암호를 입력할 경우 "프로젝터가 작동되지 않도록 잠깁니다."라는 메시지가 약 5분 동안 표시되고 프로젝트가 대기 모드로 전환됩니다. 이럴 경우 콘센트에서 플러그를 뽑다가 도로 끼운 다음 프로젝터를 다시 시작하십시오. 맞는 암호를 입력할 수 있도록 암호 입력 화면이 다시 나타납니다.
- 암호를 잊은 경우 화면에 나타나는 "[요청 코드]: xxxxx" 번호를 메모 하고 Epson에 문의하십시오.
- 위의 순서를 반복하면서 틀린 암호를 30번 연속 입력할 경우 "프로젝터가 작동되지 않도록 잠깁니다. 당사 고객 지원센터에 문의하십시오."라는 메시지가 나타나고 더 이상 프로젝트에 암호를 입력할 수 없게 됩니다. 도움이 필요할 경우 Epson에 문의하십시오.

프로젝터 버튼 잠그기

제어판에 있는 버튼을 잠그면 제삼자의 기기 사용을 막을 수 있습니다. 제어판 버튼을 잠가도 리모컨으로 여전히 기기를 조작할 수 있습니다.

- 1 제어판이나 리모컨의 **【Menu】** 버튼을 누릅니다.

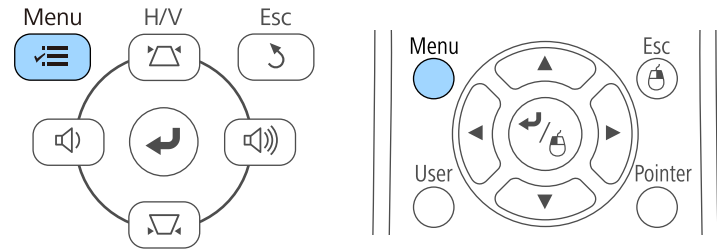

2 [설정] 메뉴를 선택하고 **[Enter]** 키를 누릅니다.

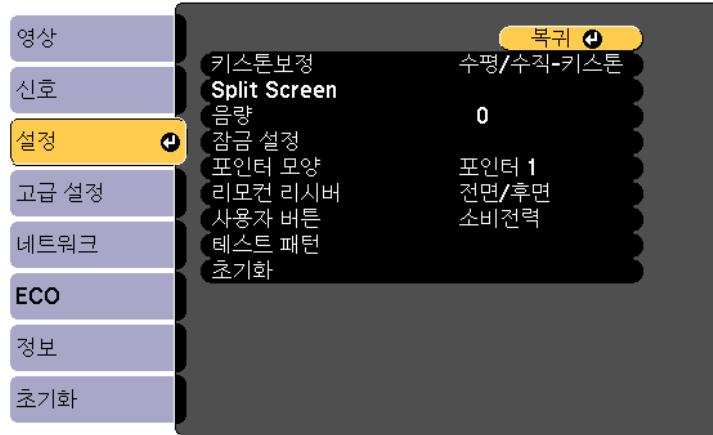

3 [잠금 설정]을 선택하고 **[Enter]** 키를 누릅니다.

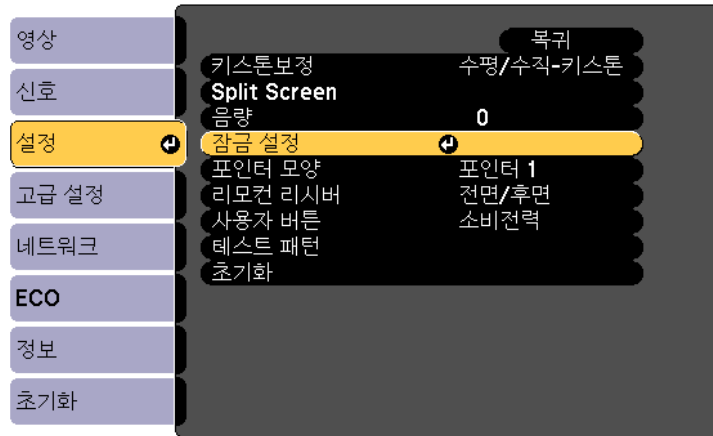

4 [조작 잠금]을 선택하고 **[Enter]** 키를 누릅니다.

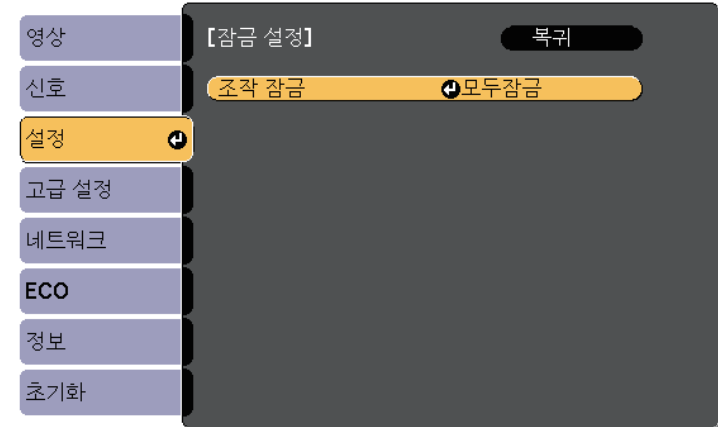

5 다음 잠금 유형 중 한 가지를 선택하고 **[Enter]** 키를 누릅니다.

- 버튼을 모두 잠그려면 [완전 잠금]을 선택하십시오.
- 전원 버튼 이외의 버튼을 모두 잠그려면 [부분 잠금]을 선택하십시오.

확인 프롬프트가 나타납니다.

6 [예]를 선택하고 **[Enter]** 키를 누릅니다.

[조작 잠금] 설정이 적용됩니다.

» 관련 링크

- "프로젝터 버튼 잠금 해제하기" p.76

프로젝터 버튼 잠금 해제하기

프로젝터의 버튼이 잠긴 경우 다음 조치 중 하나를 취하면 잠금을 풀 수 있습니다.

- 리모컨의 **[Enter]** 버튼을 7초 동안 누르고 있습니다. 메시지가 표시되고 잠금이 해제됩니다.
- 프로젝트의 [설정] 메뉴에 있는 [조작 잠금]을 [Off]로 설정합니다.

☛ [설정] > [잠금 설정] > [조작 잠금]

▶ 관련 링크

- "프로젝터 기능 설정 - 설정 메뉴" p.105

보안 케이블 설치하기

도난 예방을 위해 프로젝트에 보안 케이블을 설치할 수 있습니다.

- 프로젝트에 있는 보안 슬롯을 이용해서 Kensington Microsaver Security System을 부착하는 방법.



Microsaver Security System에 대한 자세한 내용은 <http://www.kensington.com/>을 참조하십시오.

- 프로젝트에 있는 보안 케이블 부착점을 이용해서 와이어 케이블을 부착하고 이 케이블을 실내 시설물이나 무거운 가구에 고정하는 방법.

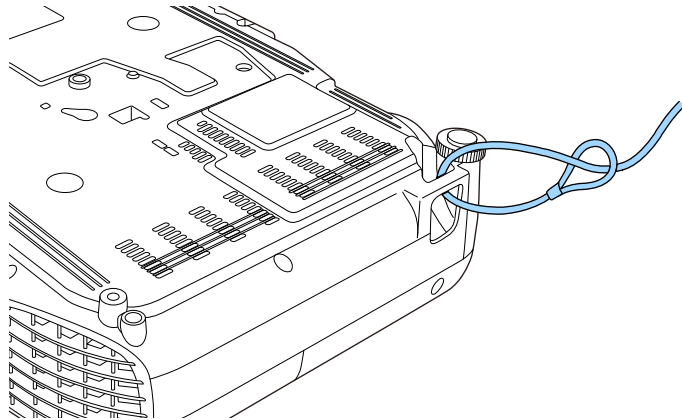

시중에서 판매되는 도난 방지용 와이어 락을 사용해도 됩니다. 잠그는 방법은 와이어 락과 함께 제공되는 설명서를 참조하십시오.

네트워크에서의 프로젝터 사용법

프로젝터를 네트워크에서 사용할 수 있도록 설정하려면 이 절에 나와 있는 지시사항을 따르십시오.

▶ 관련 링크

- "무선 네트워크 투사 방식" [p.79](#)
- "모바일 장치에서의 무선 네트워크 투사(Screen Mirroring)" [p.86](#)

이미지를 무선 네트워크를 통해서 프로젝터에 전송할 수 있습니다.

- 그러기 위해서는 Epson 802.11b/g/n 무선 LAN 모듈을 설치한 다음 무선 투사 방식에 맞게 프로젝터와 컴퓨터를 설정해야 합니다 (EB-W41/EB-X41/EB-S41/EB-U05/EB-W05/EB-X05/EB-S05/EB-U140/EB-W140/EB-X140/EB-S140/EB-X450/EB-X400/EB-S400).
- 일부 모델에는 무선 LAN 모듈이 내장되어 있습니다 (EB-U42/EB-W42). Epson 802.11b/g/n 무선 LAN 모듈을 설치하지 않아도 됩니다.

프로젝터의 [네트워크] 메뉴를 사용하여 연결을 수동으로 구성하고 프로젝터를 무선 네트워크에 연결할 수 있습니다.

무선 LAN 모듈 설치와 프로젝터 설정이 끝나면 Epson Projector 소프트웨어 CD-ROM (제공될 경우) 에서 네트워크 소프트웨어를 설치하거나 소프트웨어를 다운로드하십시오. 무선 투사 방식을 설정하거나 제어하려면 다음 소프트웨어와 설명서를 사용하십시오.

- Epson iProjection (Windows/Mac) 소프트웨어를 이용하면 네트워크를 통해 사용자의 컴퓨터 화면을 투사해서 대화식 회의를 진행할 수 있습니다. 자세한 내용은 "Epson iProjection 사용 설명서 (Windows/Mac)"를 참조하십시오.
- Epson iProjection (iOS/Android) 앱을 사용하여 iOS 장치 또는 Android 장치에서 투사할 수 있습니다.
Epson iProjection은 App Store나 Google Play에서 다운로드할 수 있습니다. App Store나 Google Play와 통신할 때 발생하는 모든 요금은 고객의 책임입니다.
- Epson iProjection (Chromebook) 앱을 사용하여 Chromebook 장치에서 투사할 수 있습니다.
Epson iProjection은 Chrome Web Store에서 다운로드할 수 있습니다. Chrome Web Store와 통신할 때 발생하는 모든 요금은 고객의 책임입니다.

▶ 관련 링크

- "무선 LAN 모듈 설치하기" p.79
- "무선 네트워크 설정을 수동으로 선택하기" p.80
- "Windows에서 무선 네트워크 설정 선택하기" p.82
- "Mac에서 무선 네트워크 설정 선택하기" p.83
- "무선 네트워크 보안 설정하기" p.83
- "QR 코드를 이용해서 모바일 기기에 연결하기" p.84

- "USB 키를 사용하여 Windows 컴퓨터 연결하기" p.84

무선 LAN 모듈 설치하기

프로젝터를 무선 네트워크에 연결하여 사용하려면 Epson 802.11b/g/n 무선 LAN 모듈을 설치하십시오 (EB-W41/EB-X41/EB-S41/EB-U05/EB-W05/EB-X05/EB-S05/EB-U140/EB-W140/EB-X140/EB-S140/EB-X450/EB-X400/EB-S400). 다른 유형의 무선 LAN 모듈을 설치하지 마십시오.

알림

표시등에 청색 불이 들어오거나 깜박이는 동안이나 무선으로 투사하는 동안 절대로 모듈을 제거하지 마십시오. 그럴 경우 모듈이 손상되거나 데이터를 잃을 수 있습니다.

- 1** 십자형 나사 드라이버를 이용해서 무선 LAN 모듈 커버의 나사를 풉니다.

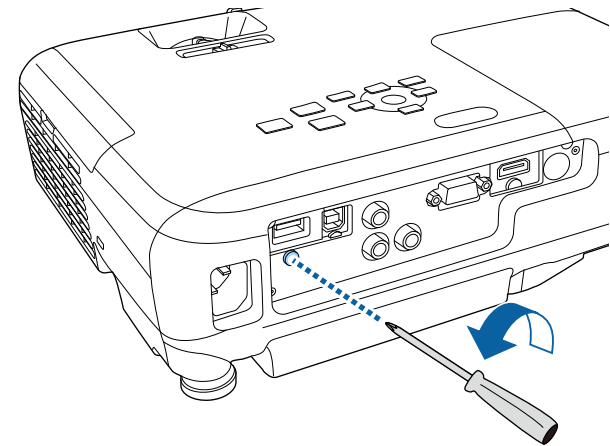

2 무선 LAN 모듈을 USB-A 포트에 연결합니다.

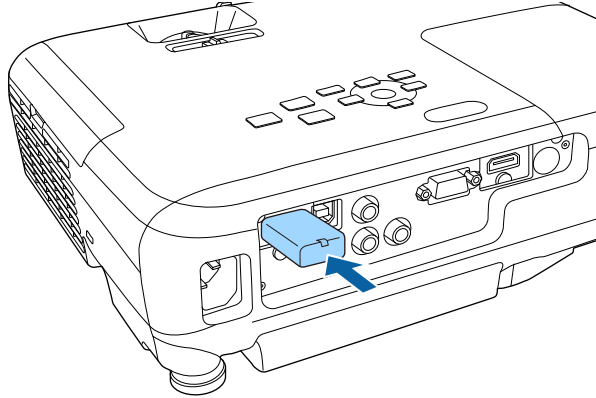

3 무선 LAN 모듈 커버를 장착하고 나사로 고정합니다.

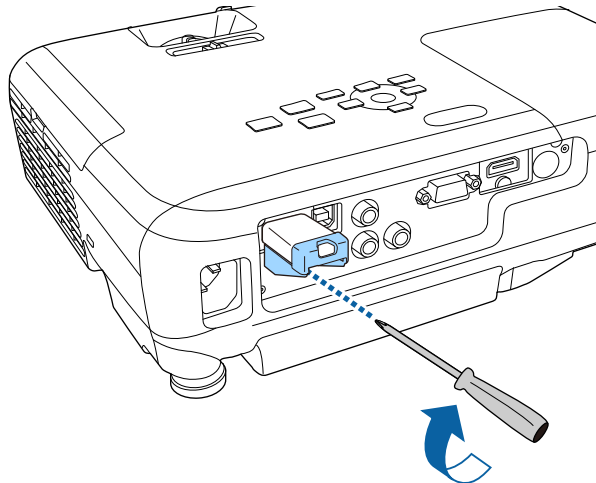

무선 네트워크 설정을 수동으로 선택하기

무선 네트워크로부터 투사할 수 있으려면 우선 프로젝터의 네트워크 설정을 선택해야 합니다.

- 1** 제어판이나 리모컨의 **【Menu】** 버튼을 누릅니다.
- 2** [네트워크] 메뉴를 선택하고 **【Enter】** 키를 누릅니다.

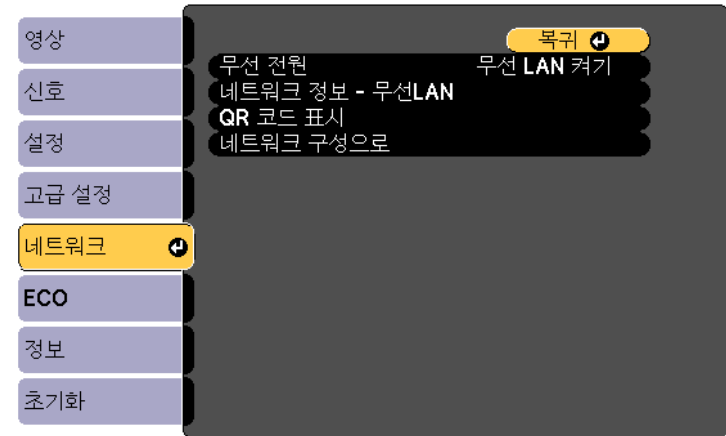

3 [무선 LAN 켜기]를 [무선 전원] 설정으로 선택합니다.

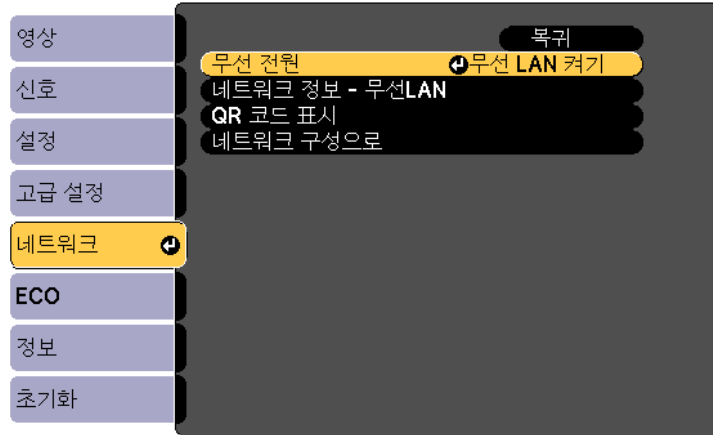

4 [네트워크 구성으로] 메뉴를 선택하고 **[Enter]** 키를 누릅니다.

5 [기본 설정] 메뉴를 선택하고 **[Enter]** 키를 누릅니다.



6 필요할 경우 기본 옵션을 선택합니다.

- [프로젝터 이름] 옵션으로 알파벳을 최대 16자까지 입력해서 네트워크를 통해 프로젝터를 식별할 수 있습니다.
- [Remote 암호] 옵션으로 최대 8개의 영숫자 문자를 입력해서 기본 제어를 사용하여 프로젝트에 액세스할 수 있습니다. (사용자 이름은 [EPSONREMOTE]입니다; 기본 암호는 [guest]입니다.)
- [Web 비밀번호] 옵션으로 알파벳을 최대 8자까지 입력해서 웹을 통해 프로젝트에 액세스할 수 있습니다. (사용자 이름은 [EPSONWEB]입니다; 기본 암호는 [admin]입니다.)
- [중재자 비밀번호] 옵션으로 4자릿수 비밀번호를 입력해서 Epson iProjection을 사용하여 프로젝트에 중재자로서 액세스할 수 있습니다. (기본적으로 암호가 설정되어 있지 않습니다.)
- [프로젝터 키워드] 옵션으로 보안 비밀번호를 활성화시키면 제삼자가 프로젝트에 액세스하는 것을 막을 수 있습니다. Epson iProjection을 사용해서 컴퓨터에 임의로 표시되는 키워드를 입력해야만 프로젝트에 액세스하고 현재 화면을 공유할 수 있습니다.
- [디스플레이 키워드]로 설정하면 Epson iProjection을 사용해서 프로젝트에 액세스할 때 투사된 이미지에 프로젝트 키워드를 표시할지 여부를 선택할 수 있습니다.
- [LAN 정보 표시] 옵션으로 프로젝트의 네트워크 정보의 표시 형식을 볼 수 있습니다.



화상 키보드를 이용해서 이름과 암호를 입력합니다. 리모컨의 화살표 버튼을 눌러서 글자를 강조 표시한 다음 **[Enter]**를 눌러서 해당 글자를 선택합니다.

7 [무선LAN] 메뉴를 선택하고 **[Enter]** 키를 누릅니다.

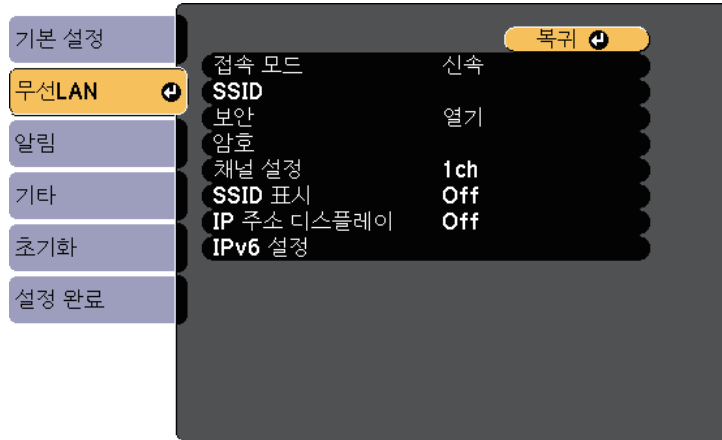

8 [접속 모드] 설정을 선택합니다.

- [신속]으로 설정하면 무선 통신을 사용하여 여러 대의 스마트폰이나 태블릿 또는 컴퓨터에 직접 연결할 수 있습니다.
- [고급]으로 설정하면 무선 네트워크 액세스 포인트를 통해 스마트폰이나 태블릿 또는 컴퓨터에 연결할 수 있습니다.

9 [고급] 접속 모드를 선택한 경우 연결하려는 액세스 포인트를 선택하려면 [액세스 지점 검색]을 선택하십시오.

 SSID를 직접 할당해야 할 경우 [SSID]를 선택해서 SSID를 입력하십시오.

10 [고급] 접속 모드의 경우 필요에 따라 네트워크에 IP 설정을 할당하십시오.

- 네트워크에서 주소가 자동으로 할당될 경우 [IP 설정]을 선택해서 [DHCP] 설정을 [On]으로 설정하십시오.
- 사용자가 직접 주소를 설정해야 할 경우 [IP 설정]을 선택해서 [DHCP] 설정을 [Off]로 설정한 다음 필요에 따라 [IP 주소], [서브 넷 마스크 값] 및 [게이트웨이]를 입력하십시오.

- 프로젝터를 IPv6을 통해서 네트워크에 연결하려면, [IPv6 설정]을 선택하여 [IPv6] 설정을 [On]으로 설정하고, 필요한 경우 [자동 구성] 설정과 [임시 주소 사용] 설정을 설정합니다.

11 LAN 대기 화면과 홈 화면에 SSID 또는 IP 주소가 표시되지 않도록 하려면 [SSID 표시] 설정이나 [IP 주소 디스플레이] 설정을 [Off]로 설정하십시오.

12 설정 내용 선택이 끝나면 [설정 완료]를 선택하고 화면 지시사항에 따라 설정 내용을 저장하고 메뉴를 종료합니다.

13 리모컨의 **[LAN]** 버튼을 누릅니다.

LAN 대기 화면에 올바른 IP 주소가 보이면 무선 네트워크 설정이 완료된 것입니다.

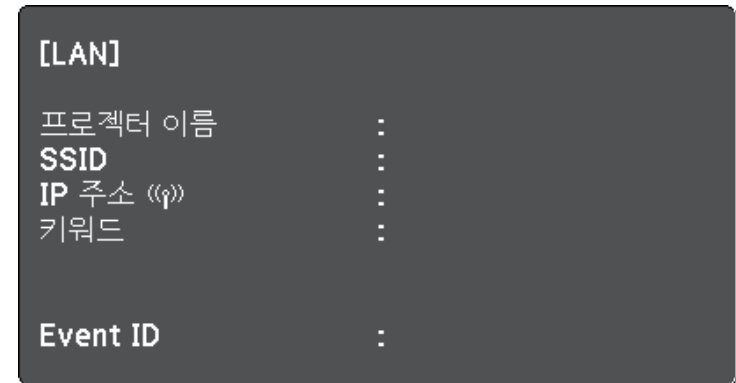

프로젝터에 대한 무선 설정이 끝나면 컴퓨터에서 무선 네트워크를 선택해야 합니다. 그러면 네트워크 소프트웨어가 무선 네트워크를 통해 프로젝터로 이미지를 보내기 시작합니다.

Windows에서 무선 네트워크 설정 선택하기

프로젝터를 연결하기 전에 컴퓨터에서 올바른 무선 네트워크를 선택하십시오.

- 1** Windows 작업 표시줄의 네트워크 아이콘을 더블 클릭해서 무선 유틸리티 소프트웨어에 액세스합니다.
- 2** 고급 연결 모드에 연결되어 있을 경우 프로젝터가 연결되어 있는 네트워크의 이름 (SSID) 을 선택합니다.
- 3** [연결]을 클릭합니다.

Mac에서 무선 네트워크 설정 선택하기

프로젝터를 연결하기 전에 Mac에서 올바른 무선 네트워크를 선택하십시오.

- 1** 화면 맨 위의 메뉴 표시줄에서 AirPort 아이콘을 클릭합니다.
- 2** 고급 연결 모드에 연결되어 있을 경우 AirPort가 켜지면 프로젝터가 연결되어 있는 네트워크의 이름 (SSID) 을 선택합니다.

무선 네트워크 보안 설정하기

무선 네트워크 상에서 프로젝터를 이용하기 위해 프로젝터에 대한 보안을 설정할 수 있습니다. 다음 중에서 사용자의 네트워크에서 사용되는 설정과 맞는 보안 옵션을 설정하십시오.

- WPA2-PSK 보안
- WPA/WPA2-PSK 보안 *

* 고급 연결 모드에만 이용 가능.

 올바른 정보를 입력하는 방법은 네트워크 관리자에게 문의하십시오.

- 1** 제어판이나 리모컨의 【Menu】 버튼을 누릅니다.

- 2** [네트워크] 메뉴를 선택하고 【Enter】 키를 누릅니다.
- 3** [네트워크 구성으로]를 선택하고 【Enter】 키를 누릅니다.
- 4** [무선LAN] 메뉴를 선택하고 【Enter】 키를 누릅니다.

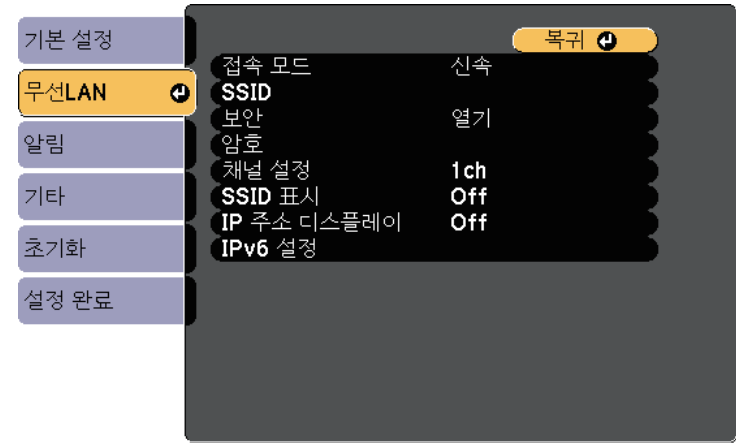

- 5** [보안] 설정을 선택하고 【Enter】 키를 누릅니다.

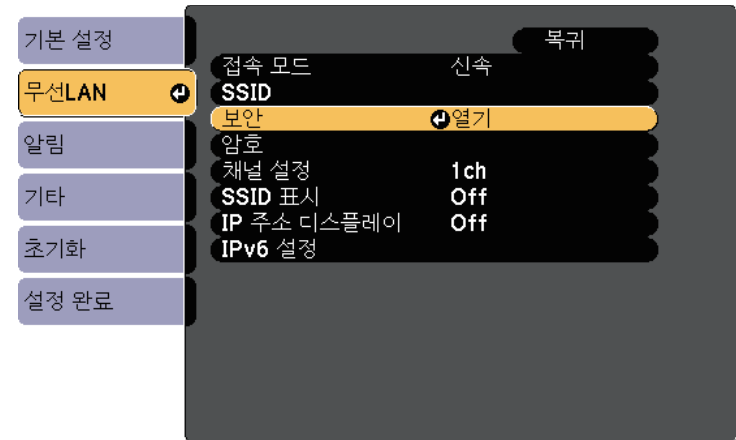

- 6** 사용자의 네트워크 설정에 맞는 보안 설정을 선택합니다.
- 7** 설정이 완료되면 [설정 완료]를 선택하고 화면 지시사항에 따라 설정 내용을 저장하고 메뉴를 종료합니다.

QR 코드를 이용해서 모바일 기기에 연결하기

프로젝터에 사용할 무선 네트워크 설정 내용을 선택한 다음, 화면에 나타난 QR 코드로 Epson iProjection(iOS/Android) 앱을 이용해서 모바일 기기에 연결하면 됩니다.



- 사용자의 장치에 Epson iProjection 최신 버전이 설치되어 있어야 합니다 (V1.3.0 이상은 이 기능을 지원합니다).
- Epson iProjection은 App Store나 Google Play에서 무료로 다운로드할 수 있습니다. App Store나 Google Play와 통신할 때 발생하는 모든 요금은 고객의 책임입니다.
- 신속 연결 모드에서 Epson iProjection을 사용할 때 보안을 설정할 것을 권장합니다.

- 1** 리모컨의 【LAN】 버튼을 누릅니다.
QR 코드는 투사된 표면에 표시되어 있습니다.



- QR 코드가 보이지 않을 경우, 프로젝트의 [네트워크] 메뉴에서 [LAN 정보 표시]를 [텍스트 & QR 코드]로 설정합니다.
 ● [네트워크] > [네트워크 구성으로] > [기본] > [LAN 정보 표시]
- QR 코드를 숨기려면 【Esc】 버튼을 누르십시오.
- QR 코드가 숨겨져 있는 경우, 이 코드를 표시하려면 【Enter】 버튼을 누르십시오.

- 2** 사용자의 모바일 기기에서 Epson iProjection을 시작합니다.

- 3** Epson iProjection을 이용해서 투사된 QR 코드를 읽은 다음 프로젝터에 연결합니다.



QR 코드를 정확하게 읽으려면 투사된 코드가 모바일 기기의 QR 코드 리더 안에 들어올 수 있도록 화면을 정면에서 가까이 바라보아야 합니다. 화면에서 너무 멀리 떨어져 있으면 코드가 읽히지 않을 수 있습니다.

연결되어 있는 경우, 에서 [Contents] 메뉴를 선택한 후 투사하려는 파일을 선택합니다.

USB 키를 사용하여 Windows 컴퓨터 연결하기

USB 플래시 드라이브를 USB 키로 설정하여 프로젝터를 무선 LAN을 지원하는 Windows 컴퓨터에 빠르게 연결할 수 있습니다. USB 키를 만들면 네트워크 프로젝터에서 신속하게 영상을 투사할 수 있습니다.

- 1** Epson iProjection (Windows/Mac) 소프트웨어를 사용해서 USB 키를 설정합니다.



자세한 내용은 "Epson iProjection 사용 설명서 (Windows/Mac)"를 참조하십시오.

- 2** 무선 LAN 모듈이 설치되어 있거나 프로젝트에 내장되어 있어야 합니다.
- 3** 프로젝트의 전원을 켭니다.
- 4** 리모컨의 【LAN】 버튼을 누릅니다.
LAN 대기 화면이 표시됩니다. SSID와 IP 주소가 표시되어 있는지 확인합니다.

- 5** 다음 중 한 가지를 수행하여 USB 키를 연결하십시오.
- USB 키를 프로젝터의 USB-A 포트에 연결합니다 (EB-U42/EB-W42).
 - 무선 LAN 모듈을 프로젝터에서 제거하고 USB 키를 무선 LAN 모듈용으로 사용되는 동일한 포트에 삽입합니다 (EB-W41/EB-X41/EB-S41/EB-U05/EB-W05/EB-X05/EB-S05/EB-U140/EB-W140/EB-X140/EB-S140/EB-X450/EB-X400/EB-S400).

네트워크 정보 업데이트가 완료되었다는 메시지 표시가 나타납니다.

- 6** USB 키를 제거합니다.
- 사용자의 프로젝터에 무선 LAN 모듈이 필요할 경우 무선 LAN 모듈을 프로젝터에 다시 삽입하십시오.

- 7** USB 키를 컴퓨터의 USB 포트에 연결합니다.

 Windows Vista에서는 AutoPlay 창이 표시되면 [MPPLaunch.exe]를 선택한 후 [허용]을 선택하십시오.

- 8** 화면 지시사항에 따라 필요한 응용 프로그램을 설치합니다.



- Windows 방화벽 메시지가 나타나면 [예]를 클릭해서 방화벽을 비활성화하십시오.
- 소프트웨어를 설치하려면 관리자 권한이 필요합니다.
- 자동으로 설치되지 않으면, USB 키에서 [MPPLaunch.exe]를 더블 클릭합니다.

몇 분 후 컴퓨터 이미지가 프로젝터에서 표시됩니다.

- 9** 무선 투사가 완료되면 Windows 작업 표시줄에서 [하드웨어 안전하게 제거] 옵션을 선택한 후 컴퓨터에서 USB 키를 제거합니다.

 무선 LAN 연결을 다시 활성화하려면 컴퓨터를 새로 시작해야 할 수도 있습니다.

Miracast 기술을 사용하여 이미지를 노트북, 스마트폰, 태블릿과 같은 모바일 장치에서 프로젝터로 전송할 수 있습니다 (EB-U42).

장치가 Miracast를 지원한다면, 추가 소프트웨어를 설치하지 않아도 됩니다. Windows 컴퓨터를 사용하는 경우, Miracast 연결에 필요한 어댑터가 있는지 확인하십시오.

Screen Mirroring 기능을 사용할 때 다음 제한 사항에 유의하십시오.

- 인터페이스 이미지를 재생할 수 없습니다.
- 3ch(채널 3)을 통해 멀티 채널 오디오를 재생할 수 없습니다.
- 해상도가 1920 × 1080 이상이고 프레임 속도가 30 fps인 이미지를 투사할 수 없습니다.
- 3D 비디오를 재생할 수 없습니다.
- 장치에 따라 Miracast 연결에서 저작권 보호를 받는 콘텐츠를 볼 수 없을 수도 있습니다.
- Screen Mirroring 투사 동안 프로젝터의 Screen Mirroring 설정을 변경하지 마십시오. 변경할 경우 프로젝터 연결이 끊어지고 다시 연결하는데 다소 시간이 걸릴 수 있습니다.
 - ☛ [네트워크] > [Screen Mirroring 설정]
- Screen Mirroring 투사 동안 차단기로 직접 프로젝터를 끄지 마십시오.

 Android 설치 관리자 또는 Windows 8.1 이상이 설치된 모바일 장치는 대부분 Miracast를 지원합니다. Miracast 지원은 모바일 장치에 따라 다릅니다. 자세한 내용은 모바일 장치 설명서를 참조하십시오.

▶ 관련 링크

- "Screen Mirroring 설정 선택하기" p.86
- "Windows 10에서 Screen Mirroring을 이용해서 연결하기" p.88
- "Windows 8.1에서 Screen Mirroring을 이용해서 연결하기" p.89
- "Miracast 기능을 Screen Mirroring을 이용해서 연결하기" p.90

Screen Mirroring 설정 선택하기

프로젝터가 모바일 장치에서 이미지를 투사하도록 Screen Mirroring 설정을 선택해야 합니다.

 [Screen Mirroring 보호] 암호를 설정했으면, 먼저 [Screen Mirroring 보호] 암호를 먼저 끄십시오.

- 1 제어판이나 리모컨의 **【Menu】** 버튼을 누릅니다.
- 2 [네트워크] 메뉴를 선택하고 **【Enter】** 키를 누릅니다.

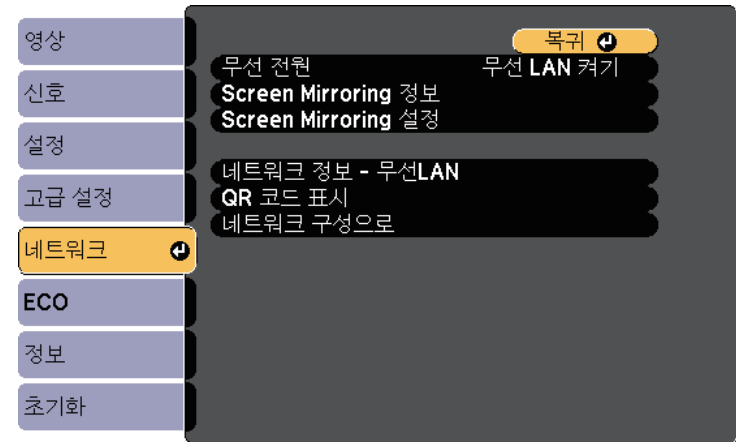

3 [Screen Mirroring 키]를 [무선 전원] 설정으로 선택합니다.



4 [Screen Mirroring 설정]을 선택하고 [Enter] 키를 누릅니다.

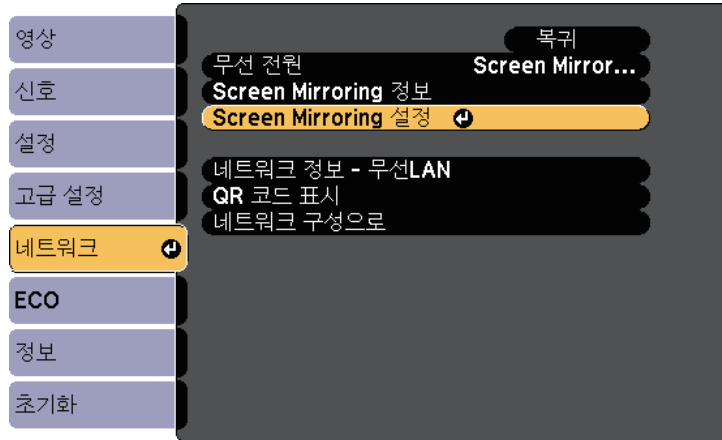

5 필요한 경우 [디스플레이 이름]을 설정합니다.



6 [작동 모드] 설정을 선택합니다.

- [기본]에서는 기본 옵션과 연결할 수 있습니다.
- [고급]에서는 고급 옵션과 연결할 수 있습니다.

7 필요한 경우 [기본 설정] 설정을 선택합니다.

- [무선 LAN 시스템]에서는 프로젝터가 연결되는 무선 LAN 시스템의 종류를 선택할 수 있습니다.
- [성능 조정]에서는 화면 미러링 속도/품질을 조정할 수 있습니다. 품질을 높이려면 작은 수를 선택하고, 속도를 높이려면 큰 수를 선택하십시오.
- [접속 모드]에서는 WPS (Wi-Fi Protected Setup)의 종류를 선택할 수 있습니다. [기본] 작동 모드에만 제공됩니다.

8 [고급] 작동 모드의 경우, [고급] 설정을 선택합니다.

- [미팅 모드]에서는 미팅의 종류를 선택할 수 있습니다. Screen Mirroring 투사 동안 다른 모바일 장치에 연결하려면 [중단 가능]을 선택하거나, 하나의 장치에만 연결하려면 [중단 불가능]을 선택하십시오.
- [채널 설정]에서는 Screen Mirroring에서 사용되는 무선 채널을 선택할 수 있습니다.

- 9** 필요한 경우 [화면 표시] 설정을 선택합니다.
 - [PIN 코드 알림]에서는 Screen Mirroring 이외의 입력 소스를 투사할 때 투사된 이미지에 PIN 코드를 표시할 수 있습니다.
 - [장치 이름 알림]에서는 Screen Mirroring 이외의 입력 소스를 투사할 때 투사된 이미지에 새로 연결된 장치 이름을 표시할 수 있습니다.
- 10** 설정 내용 선택이 끝나면 [설정]을 선택하고 화면 지시사항에 따라 설정 내용을 저장하고 메뉴를 종료합니다.
- 11** 제어판이나 리모컨의 **【Home】** 버튼을 누릅니다. 홈 화면에 디스플레이 이름이 나타나면 설정이 완료된 것입니다.

Windows 10에서 Screen Mirroring을 이용해서 연결하기

Screen Mirroring을 이용해서 연결함으로써 무선 투사를 위해 컴퓨터를 설정하고 프로젝터의 스피커 시스템을 통해 오디오를 재생할 수 있습니다.

- 1** 필요한 경우 프로젝터에서 [Screen Mirroring 설정]을 선택합니다.
- 2** 리모컨의 **【LAN】** 버튼을 눌러서 Screen Mirroring 소스로 전환합니다.
Screen Mirroring 대기 화면이 표시됩니다.

- 3** [Action Center]를 표시한 후 [연결]을 선택합니다.

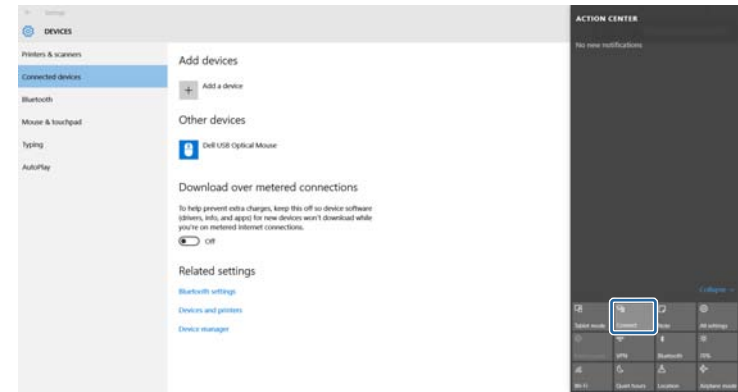

사용 가능한 장치의 목록이 표시됩니다.

- 4** 목록에서 프로젝터의 디스플레이 이름을 선택합니다.

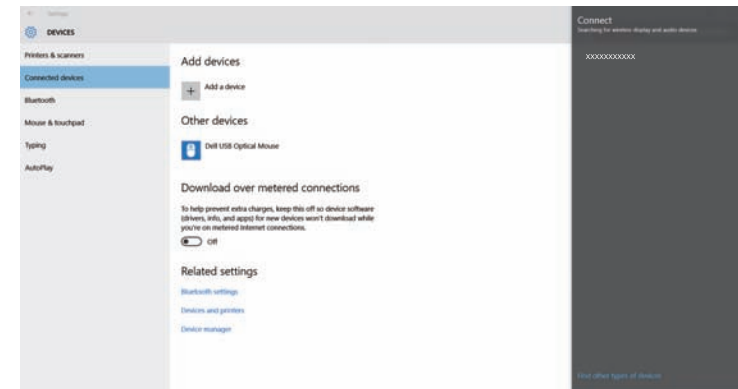

- 5** 컴퓨터에 PIN 입력 화면이 나타나면 Screen Mirroring 대기 화면이 투사된 이미지의 오른쪽 하단에 표시된 PIN 코드를 입력하십시오.
프로젝터가 컴퓨터의 이미지를 표시합니다.

 연결될 때까지 다소 시간이 걸릴 수 있습니다. 연결하는 동안 프로젝터의 전원 코드를 분리하지 마십시오. 그럴 경우 기기가 일시 정지되거나 오작동을 일으킬 수 있습니다.

Windows 8.1에서 Screen Mirroring을 이용해서 연결하기

Windows 8.1의 경우 참 메뉴에서 무선 투사를 위해 컴퓨터를 설정할 수 있습니다. Screen Mirroring을 사용하여 연결함으로써 프로젝터의 스피커 시스템을 통해 오디오를 재생할 수 있습니다.

- 1** 필요한 경우 프로젝터에서 [Screen Mirroring 설정]을 선택합니다.
- 2** 리모컨의 【LAN】 버튼을 눌러서 Screen Mirroring 소스로 전환합니다.
Screen Mirroring 대기 화면이 표시됩니다.
- 3** 컴퓨터의 참 메뉴에서 [장치]를 선택하고 [프로젝트]를 선택합니다.

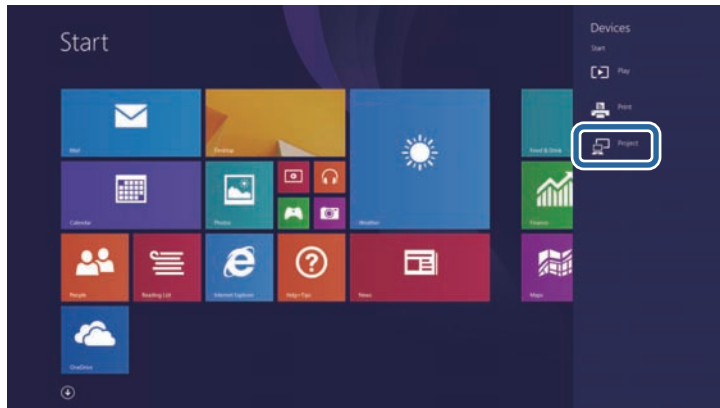

- 4** [무선 디스플레이 추가]를 선택합니다.

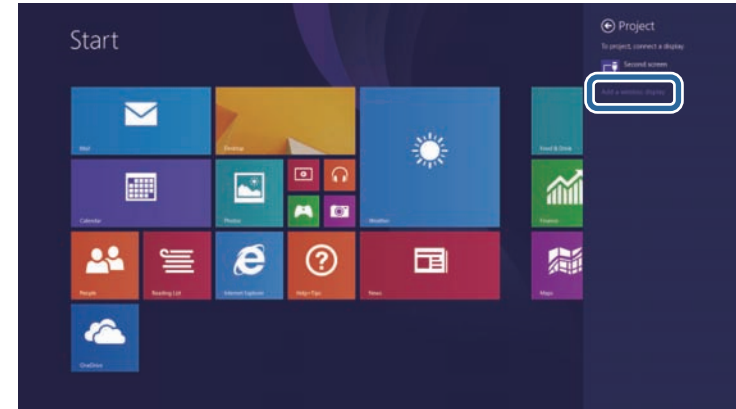

사용 가능한 장치의 목록이 표시됩니다.

- 5** 목록에서 프로젝터의 디스플레이 이름을 선택합니다.

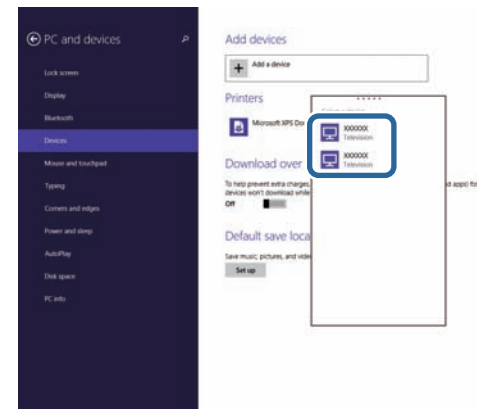

- 6** 컴퓨터에 PIN 입력 화면이 나타나면 Screen Mirroring 대기 화면이나 투사된 이미지의 오른쪽 하단에 표시된 PIN 코드를 입력하십시오.

프로젝터가 컴퓨터의 이미지를 표시합니다.



연결될 때까지 다소 시간이 걸릴 수 있습니다. 연결하는 동안 프로젝터의 전원 코드를 분리하지 마십시오. 그럴 경우 기기가 일시 정지되거나 오작동을 일으킬 수 있습니다.



연결될 때까지 다소 시간이 걸릴 수 있습니다. 연결하는 동안 프로젝터의 전원 코드를 분리하지 마십시오. 그럴 경우 기기가 일시 정지되거나 오작동을 일으킬 수 있습니다.
모바일 기기에 따라 연결할 때 기기를 삭제해야 할 수도 있습니다. 기기의 화면 지시사항을 따르십시오.

Miracast 기능을 Screen Mirroring을 이용해서 연결하기

스마트폰과 같은 모바일 기기가 Miracast를 지원하는 경우, 이를 프로젝터에 무선으로 연결하여 이미지를 투사할 수 있습니다. Screen Mirroring을 사용하여 연결함으로써 프로젝터의 스피커 시스템을 통해 오디오를 재생할 수 있습니다.

- 1** 필요한 경우 프로젝터에서 [Screen Mirroring 설정]을 선택합니다.
- 2** 리모컨의 【LAN】 버튼을 눌러서 Screen Mirroring 소스로 전환합니다.
Screen Mirroring 대기 화면이 표시됩니다.
- 3** 모바일 기기에서 Miracast 기능을 사용하여 프로젝터를 검색합니다.
사용 가능한 장치의 목록이 표시됩니다.
- 4** 목록에서 프로젝터의 디스플레이 이름을 선택합니다.
- 5** 모바일 기기에 PIN 입력 화면이 나타나면 Screen Mirroring 대기 화면이나 투사된 이미지의 오른쪽 하단에 표시된 PIN 코드를 입력하십시오.
프로젝터가 모바일 기기의 이미지를 표시합니다.

프로젝터 모니터링하기 및 제어하기

네트워크를 통해 프로젝터를 모니터링하고 제어하려면 아래 절에 나와 있는 지시사항을 따르십시오.

▶ 관련 링크

- "Epson Projector Management" [p.92](#)
- "웹 브라우저를 이용해서 네트워크 프로젝터 제어하기" [p.93](#)
- "프로젝터 네트워크 이메일 알람 설정하기" [p.96](#)
- "SNMP를 이용해서 모니터링 설정하기" [p.97](#)

Epson Projector Management 소프트웨어(Windows만 해당)를 이용해서 네트워크를 통해 프로젝터를 모니터링하거나 제어할 수 있습니다. 지침에 대해서는 "Epson Projector Management 사용 설명서"를 참조하십시오.

Epson Projector Management는 아래 웹 사이트에서 다운로드할 수 있습니다.

<http://www.epson.com/>

프로젝터를 네트워크에 연결하기만 하면 호환되는 웹 브라우저를 이용해서 프로젝터 설정 내용을 선택하거나 투사 방식을 제어할 수 있습니다. 이같은 연결로 프로젝터에 원격으로 액세스할 수 있습니다.



- 컴퓨터와 프로젝터가 네트워크에 연결되어 있어야 합니다. 무선 LAN을 이용해서 이미지를 투사할 때, [고급] 연결 모드에서 연결하십시오.
- 다음 웹 브라우저를 사용할 수 있습니다.
 - Internet Explorer 9.0 또는 그 이상 버전 (Windows)
 - Microsoft Edge (Windows)
 - Safari (Mac)
- 웹 브라우저를 사용할 때 프록시 서버를 통해서 연결하지 마십시오. 웹 브라우저를 이용해서 모든 프로젝터 메뉴 설정을 선택할 수 있거나 모든 프로젝터 기능을 제어할 수 있는 것은 아닙니다.
- 프로젝터의 [ECO] 모드에서 [대기 모드]를 [통신 켜짐]으로 설정할 경우, 프로젝터가 대기 모드에 있을 때라도 (전원이 꺼져 있을 때) 웹 브라우저를 이용해서 설정 내용을 선택하거나 투사 방식을 제어할 수 있습니다.

- 1** 프로젝터의 전원이 켜져 있는지 확인합니다.
- 2** 컴퓨터 또는 장치가 프로젝터와 동일한 네트워크에 연결되어 있는지 확인합니다.
- 3** 컴퓨터 또는 장치에서 웹 브라우저를 시작합니다.
- 4** 프로젝터 IP 주소를 브라우저의 주소 입력란에 입력하여 Epson Web Control 화면으로 이동합니다. IPv6 주소를 입력할 때, 주소를 대괄호 [및]로 묶으십시오.

Epson Web Control 화면이 나타납니다.



- 5** 원격으로 투사 방식을 제어하려면 [기본 제어]를 선택합니다.



- 로그인 창이 나타나면 사용자 이름과 암호를 입력하십시오. (사용자 이름은 **EPSONREMOTE**이며 기본 암호는 **guest**입니다.)
- 프로젝터의 [네트워크] 메뉴에서 [Remote 암호]의 암호를 변경할 수 있습니다.
 - ☛ [네트워크] > [네트워크 구성으로] > [기본 설정] > [Remote 암호]

6 제어하려는 프로젝터 기능에 해당되는 아이콘을 선택합니다.

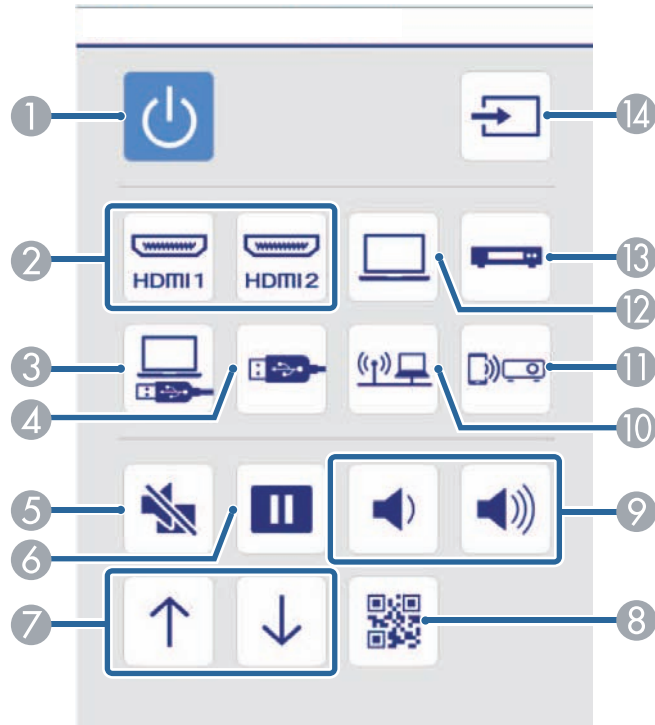

- ① 전원 버튼 제어
- ② HDMI 포트 소스 선택
- ③ USB 디스플레이 소스 선택
- ④ USB 장치 소스 선택
- ⑤ A/V 음소거 버튼 제어
- ⑥ 중지 버튼 제어
- ⑦ 페이지 위로/아래로 버튼 제어
- ⑧ QR 코드 표시
- ⑨ 볼륨 버튼 제어

- ⑩ 네트워크 소스 선택
- ⑪ Screen Mirroring 소스 선택 (EB-U42)
- ⑫ 컴퓨터 포트 소스 선택
- ⑬ 비디오 소스 선택
- ⑭ 소스 검색

7 프로젝터 메뉴 설정을 선택하려면 Epson Web Control 화면에서 [고급]을 선택합니다.



- 또한 [OSD 제어 패드]에서 프로젝터 메뉴 시스템에 액세스하여 프로젝터 설정을 변경할 수 있습니다. OSD 제어 패드 화면 사용법에 대해서는 도움말을 참조하십시오.
- 고급 화면 또는 OSD 제어 패드 화면 또는 테스트 패턴 화면이 나타나기 전에 로그인해야 합니다. 로그인 화면이 표시되면 사용자 이름과 암호를 입력합니다. (사용자 이름은 **EPSONWEB**이며 기본 암호는 **admin**입니다.)
- 프로젝터의 [네트워크] 메뉴에서 [Web 비밀번호]의 비밀번호를 변경할 수 있습니다.
 [네트워크] > [네트워크 구성으로] > [기본 설정] > [Web 비밀번호]

8 메뉴 이름을 선택한 다음 화면 지시사항을 따라 설정 내용을 선택합니다.

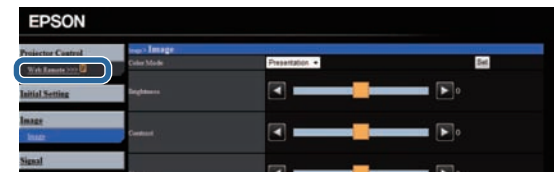

- ⑨ 볼륨 버튼 제어



- 다음 설정 내용은 웹 브라우저를 이용해서 선택할 수 없습니다.
 - 포인터 모양
 - 사용자 버튼
 - 사용자 로고
 - 언어
 - HDMI EQ 설정
 - 램프 타이머 초기화
- 다음 설정 내용은 웹 브라우저를 이용해서만 선택할 수 있습니다.
 - 모니터 비밀번호 (최대 16개의 영숫자 문자)
 - IPv6 설정(수동)
 - HTTP 포트 (80 [기본], 843, 3620, 3621, 3625, 3629, 4352, 4649, 5357, 10000, 10001, 41794를 제외하고 웹 제어에 사용되는 포트 번호)

▶ 관련 링크

- "프로젝터 설정 - ECO 메뉴" [p.116](#)
- "네트워크 메뉴 - 기본 설정 메뉴" [p.111](#)

프로젝터에 문제가 발생할 경우 네트워크를 통해 이메일 알림 메시지를 받도록 프로젝터를 설정할 수 있습니다.

프로젝터의 [ECO] 모드에서 [대기 모드]를 [ECO]으로 설정할 경우, 프로젝트가 대기 모드에 있을 때라도 (전원이 꺼져 있을 때) 이메일 알림 메시지를 받을 수 있습니다.

- 1 제어판이나 리모컨의 **【Menu】** 버튼을 누릅니다.
- 2 [네트워크] 메뉴를 선택하고 **【Enter】** 키를 누릅니다.
- 3 [네트워크 구성으로]를 선택하고 **【Enter】** 키를 누릅니다.
- 4 [알림] 메뉴를 선택하고 **【Enter】** 키를 누릅니다.

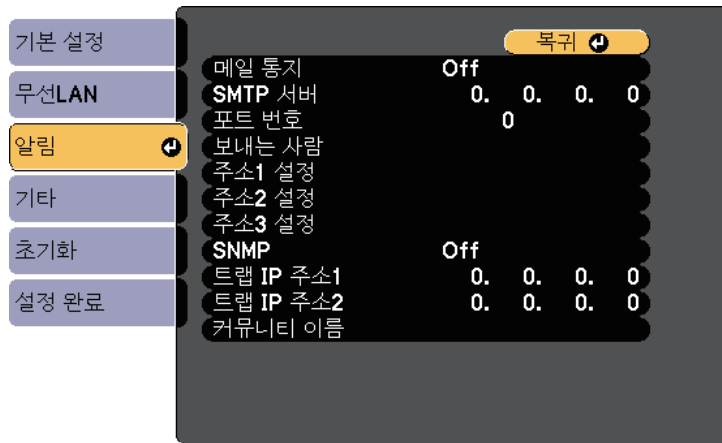

- 5 [메일 통지] 설정을 [On]으로 설정합니다.
- 6 [SMTP 서버] 옵션의 IP 주소를 입력합니다.

 다음 주소를 사용하지 마십시오. 127.x.x.x 또는 224.0.0.0 ~ 255.255.255.255 (x는 0에서 255 사이의 숫자입니다).

7 SMTP 서버 [포트 번호]를 1에서 65535 사이에서 선택합니다 (기본 번호는 25).

8 [보내는 사람]에 발신자로 표시될 이메일 주소를 입력할 수 있습니다.

9 주소 필드를 선택해서 이메일 주소를 입력한 다음 받기를 원하는 알림을 선택합니다. 주소 소최대 3개까지 반복할 수 있습니다.

 이메일 주소는 알파벳 문자 최대 32자까지 가능합니다.

10 설정 내용 선택이 끝나면 [설정 완료]를 선택하고 화면 지시사항에 따라 설정 내용을 저장하고 메뉴를 종료합니다.

 심각한 문제가 발생해서 프로젝트가 종료될 경우 이메일 알림을 받게 됩니다.

- ▶ 관련 링크
- "네트워크 프로젝트 이메일 알림 메시지" p.96
 - "프로젝터 설정 - ECO 메뉴" p.116

네트워크 프로젝트 이메일 알림 메시지

이메일 알림을 받도록 설정하면 네트워크 프로젝트에 문제가 발생했을 때 다음과 같은 정보가 들어 있는 이메일을 받게 됩니다.

- [보내는 사람]에서 메일 발신자로 설정된 이메일 주소
- 제목 줄의 [Epson Projector]
- 문제가 발생한 프로젝트의 이름
- 영향을 받은 프로젝트의 IP 주소
- 해당 문제점에 대한 상세 정보

네트워크 관리자는 네트워크 컴퓨터에 SNMP (Simple Network Management Protocol) 소프트웨어를 설치해서 프로젝터를 모니터링할 수 있습니다. 사용자의 네트워크에 이 소프트웨어를 사용할 경우 SNMP 모니터링을 할 수 있도록 프로젝터를 설정할 수 있습니다.

- 1** 제어판이나 리모컨의 **【Menu】** 버튼을 누릅니다.
- 2** [네트워크] 메뉴를 선택하고 **【Enter】** 키를 누릅니다.
- 3** [네트워크 구성으로]를 선택하고 **【Enter】** 키를 누릅니다.
- 4** [알림] 메뉴를 선택하고 **【Enter】** 키를 누릅니다.

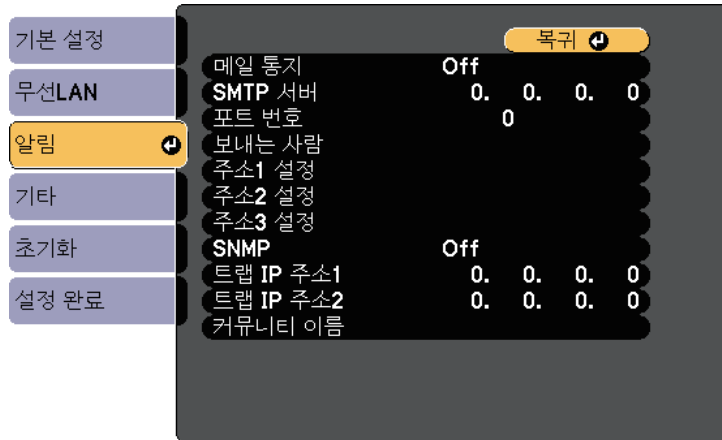

- 5** [SNMP] 설정을 [On]으로 설정합니다.
- 6** SNMP 통지를 받을 IP 주소를 0에서 255 사이의 숫자를 이용해서 최대 2개까지 각 주소 필드에 입력합니다.

 다음 주소를 사용하지 마십시오. 127.x.x.x 또는 224.0.0.0 ~ 255.255.255.255 (x는 0에서 255 사이의 숫자입니다). 이 프로젝트는 SNMP 에이전트 버전 1(SNMPv1)을 지원합니다.

- 7** SNMP [커뮤니티 이름]을 32 영숫자 문자 이하의 길이로 입력합니다.
- 8** 설정 내용 선택이 끝나면 [설정 완료]를 선택하고 화면 지시사항에 따라 설정 내용을 저장하고 메뉴를 종료합니다.

메뉴 설정 조정하기

프로젝터 메뉴 시스템에 액세스하거나 프로젝터 설정 내용을 변경하려면 이 절에 나와 있는 지시사항을 따르십시오.

▶ 관련 링크

- "프로젝터의 메뉴 사용법" [p.99](#)
- "화상 키보드 사용법" [p.100](#)
- "화질 설정 - 영상 메뉴" [p.101](#)
- "입력 신호 설정 - 신호 메뉴" [p.103](#)
- "프로젝터 기능 설정 - 설정 메뉴" [p.105](#)
- "프로젝터 설정 - 고급 설정 메뉴" [p.107](#)
- "프로젝터 네트워크 설정 - 네트워크 메뉴" [p.109](#)
- "프로젝터 설정 - ECO 메뉴" [p.116](#)
- "프로젝터 정보 표시 - 정보 메뉴" [p.118](#)
- "프로젝터 초기화 옵션 - 초기화 메뉴" [p.121](#)
- "메뉴 설정 내용을 프로젝터 간에 복사하기(배치 설정)" [p.122](#)

프로젝터의 각종 메뉴를 사용해서 프로젝터의 작동 방법을 제어할 수 있도록 설정 내용을 조정할 수 있습니다. 프로젝터 메뉴는 화면에 나와 있습니다.

1 제어판이나 리모컨의 **【Menu】** 버튼을 누릅니다.

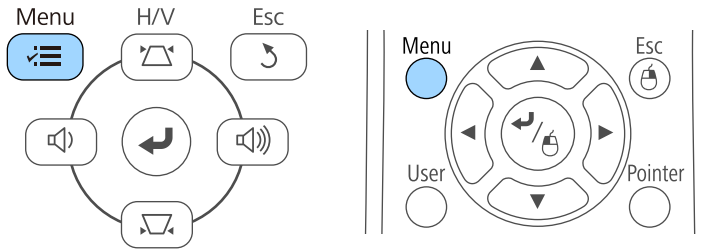

[영상] 메뉴 설정이 나와 있는 메뉴 화면이 나타납니다.



2 위 또는 아래 화살표를 누르면 왼쪽에 나열된 메뉴 사이에서 이동할 수 있습니다. 각 메뉴에 대한 설정 내용이 오른쪽에 표시됩니다.

- 3** 표시된 메뉴에서 설정을 변경하려면 **【Enter】** 를 누르십시오.
- 4** 위 또는 아래 화살표를 누르면 설정 사이에서 이동할 수 있습니다.
- 5** 메뉴 화면 하단에 열거된 버튼을 이용해서 설정을 변경합니다.
- 6** 메뉴 설정을 모두 기본값으로 되돌리려면 [초기화]를 누르십시오.
- 7** 설정이 끝나면 **【Esc】** 를 누릅니다.
- 8** 메뉴에서 나가려면 **【Menu】** 또는 **【Esc】** 를 누르면 됩니다.

 사용 가능한 설정은 현재 입력 소스에 따라 달라집니다.

화상 키보드는 숫자나 글자를 입력해야 할 때 표시됩니다.

- 1 제어판이나 리모컨에 있는 화살표 버튼을 이용해서 입력하려는 숫자나 글자를 강조표시한 다음 **【Enter】** 버튼을 누릅니다.

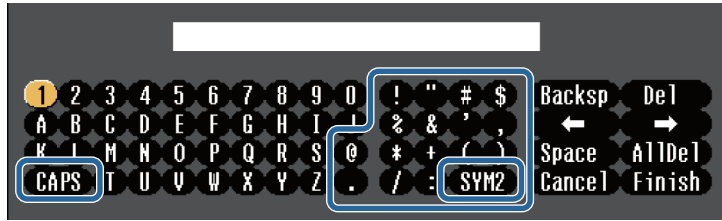

 [CAPS] 키를 선택할 때마다 글자가 대문자와 소문자 간에 바뀝니다. [SYM1/2] 키를 선택할 때마다 테두리가 쳐진 기호가 바뀝니다.

- 2 텍스트를 입력한 다음 키보드에서 **【Finish】** 키를 눌러서 입력한 항목을 확인합니다. **【Cancel】** 키를 누르면 텍스트 입력을 취소할 수 있습니다.

 사용자의 컴퓨터에서 웹 브라우저를 이용해서 프로젝터 설정과 투사 방식 제어를 네트워크를 통해 선택할 수 있습니다. 일부 기호의 경우 화상 키보드를 이용해서 입력할 수 없습니다. 텍스트를 입력하려면 웹 브라우저를 이용하십시오.

▶ 관련 링크

- "화상 키보드를 이용해서 입력할 수 있는 텍스트" p.100
- "웹 브라우저를 이용해서 네트워크 프로젝터 제어하기" p.93

텍스트 유형	세부사항
숫자	0123456789
알파벳	ABCDEFGHIJKLMNOPQRSTUVWXYZ abcdefghijklmnopqrstuvwxyz
기호	!"#\$%&'()*+,-./:;<=>?@[\] ^_`{ }~

화상 키보드를 이용해서 입력할 수 있는 텍스트

화상 키보드를 이용해서 다음과 같은 텍스트를 입력할 수 있습니다.

[영상] 메뉴의 각종 설정을 이용해서 현재 사용 중인 입력 소스에 맞게 화질을 조정할 수 있습니다. 사용 가능한 설정은 선택한 입력 소스에 따라 달라집니다.



입력 소스에 대한 설정 내용을 변경하려면 소스가 연결되어 있는지 확인하고 해당 소스를 선택하십시오.

설정	옵션	설명
컬러 모드	제공되는 컬러 모드 목록 참조	다양한 이미지 유형이나 환경에 맞게 이미지 색상의 선명도를 조정할 수 있습니다.
밝기	다양한 레벨이 있음	이미지를 전체적으로 환하게 또는 어둡게 할 수 있습니다.
콘트라스트	다양한 레벨이 있음	이미지의 밝은 부분과 어두운 부분 간의 차이를 조정할 수 있습니다.
채도	다양한 레벨이 있음	이미지 색상의 강도를 조정할 수 있습니다.
색조	다양한 레벨이 있음	이미지 내의 녹색 톤과 진홍색 톤의 밸런스를 조정할 수 있습니다.
선명도	다양한 레벨이 있음	이미지 디테일의 선명한 정도나 부드러운 정도를 조정할 수 있습니다.

설정	옵션	설명
색온도		색 온도를 바탕으로 컬러 톤을 설정할 수 있습니다. 높은 값을 선택하면 이미지가 푸른 색조를, 낮은 값을 선택하면 붉은 색조를 띠게 됩니다.
	색온도	[색온도]: 선택한 컬러 모드에 따라 색 온도를 설정할 수 있습니다.
	사용자 정의	[사용자 정의]: 오프셋과 개인의 R(적색), G(녹색), B(청색) 컴포넌트를 개별적으로 조정할 수 있습니다.
이미지 향상	노이즈 감소	아날로그 영상에서 깜박이는 현상을 줄여줍니다.
고급		다음과 같은 다양하고 세부적인 컬러 설정을 선택할 수 있습니다.
	비인터레이스 (인터레이스 신호 [480i/576i/1080i] 입력의 경우)	[비인터레이스]: 일부 유형의 비디오 이미지에서 인터레이스 신호와 순차주사 신호 간 변환 여부를 설정할 수 있습니다. <ul style="list-style-type: none"> [Off]: 빠르게 움직이는 비디오 이미지의 경우. [비디오]: 대부분의 비디오 이미지의 경우. [필름/자동]: 영화, 컴퓨터 그래픽 및 애니메이션의 경우.
자동 조리개	Off 표준 고속	이미지 밝기에 따라 투사되는 광량을 조정합니다. 컬러 모드를 [다이나믹] 또는 [시네마]로 설정했을 때만 이용할 수 있습니다.
초기화	—	[영상] 메뉴에 있는 모든 조정 값이 선택된 컬러 모드에 대하여 기본 설정으로 초기화됩니다.



[밝기] 설정은 램프 밝기에 영향을 미치지 않습니다. 램프 밝기 모드를 변경하려면 프로젝터의 [ECO] 메뉴에 있는 [소비전력] 설정을 사용하십시오.

▶ 관련 링크

- "제공되는 컬러 모드" [p.50](#)

대개의 경우 프로젝터는 입력 신호 설정 내용을 자동으로 감지해서 최적화합니다. 설정 내용을 사용자 정의할 필요가 있을 경우 [신호] 메뉴를 이용하면 됩니다. 사용 가능한 설정은 선택한 입력 소스에 따라 달라집니다.

 현재 사용 중인 입력 소스가 다음 중 하나일 때는 [신호] 메뉴에 있는 설정을 선택할 수 없습니다.

- USB 디스플레이
- USB
- LAN
- Screen Mirroring (EB-U42)



 [트래킹], [동기화], 및 [위치 조정] 설정은 리모컨의 **【Auto】** 버튼을 누르면 기본 설정으로 복원됩니다.

입력 소스에 대한 설정 내용을 변경하려면 소스가 연결되어 있는지 확인하고 해당 소스를 선택하십시오.

설정	옵션	설명
입력 해상도	자동 와이드 표준	자동으로 감지되지 않을 경우 [자동] 옵션을 사용해서 입력 신호 해상도를 설정할 수 있습니다.
화면설정	제공되는 화면 비율 목록을 참조하십시오.	선택한 입력 소스에 맞는 화면 비율 (가로-세로 비율) 을 설정할 수 있습니다.
트래킹	다양한 레벨이 있음	신호를 조정해서 컴퓨터 이미지의 수직 줄무늬를 제거할 수 있습니다.
동기화	다양한 레벨이 있음	신호를 조정해서 컴퓨터 이미지의 흐릿하거나 깜박이는 현상을 제거할 수 있습니다.
위치 조정	—	화면에서 이미지의 위치를 조정할 수 있습니다.
자동 설정	On Off	컴퓨터 화질이 자동으로 최적화됩니다 ([On]으로 설정한 경우).
오버스캔	자동 Off 4% 8%	선택한 퍼센티지로 또는 자동으로 투사된 이미지를 변경해서 가장자리가 보이도록 만들 수 있습니다.
고급	HDMI 비디오 범위	[HDMI 비디오 범위]: HDMI 포트에 연결된 장치의 설정에 맞게 비디오 범위를 설정할 수 있습니다. <ul style="list-style-type: none"> • [자동]: 비디오 범위가 자동으로 감지됩니다. • [표준]: 주로 컴퓨터 이외의 장치의 이미지에 적용되며 이미지의 검은색 부분이 지나치게 밝을 경우 선택해도 됩니다. • [확장]: 주로 컴퓨터의 이미지에 적용되며 이미지가 지나치게 어두울 경우 선택해도 됩니다.



설정	옵션	설명
	입력 신호	<p>[입력 신호]: 컴퓨터 포트에 연결된 입력 소스의 신호 유형을 지정할 수 있습니다.</p> <ul style="list-style-type: none"> • [자동]: 신호가 자동으로 감지됩니다. • [RGB]: 컴퓨터/RGB 비디오 신호를 입력합니다. • [컴포넌트]: 컴포넌트 비디오 신호를 입력합니다.
	비디오 신호	<p>[비디오 신호]: 비디오 포트에 연결된 입력 소스의 신호 유형을 지정할 수 있습니다. [자동]으로 설정했을 때 간섭이 나타나거나 이미지가 나타나지 않을 경우 연결된 장치에 따라 적절한 신호를 선택하십시오.</p>
초기화	—	<p>다음을 제외한 [신호] 메뉴에 있는 모든 조정 값이 기본 설정으로 초기화됩니다.</p> <ul style="list-style-type: none"> • [입력 신호]

▶ 관련 링크

- "제공되는 이미지 화면 비율" [p.48](#)

[설정] 메뉴에 있는 설정으로 프로젝터의 여러 설정 기능을 사용자 정의할 수 있습니다.



설정	옵션	설명
줌 **	다양한 레벨이 있음	투사된 이미지의 크기를 조정할 수 있습니다.
음량	다양한 레벨이 있음	프로젝터 스피커 시스템의 볼륨을 조정할 수 있습니다. 설정 값이 각 소스에 저장됩니다.
잠금 설정	조작 잠금	보안을 위해서 다음과 같이 프로젝터 버튼 잠금을 제어할 수 있습니다. [완전 잠금]: 모든 버튼이 잠깁니다. [부분 잠금]: 전원 버튼을 제외한 나머지 버튼이 모두 잠깁니다. [Off]: 버튼을 잠그지 않습니다.
포인터 모양	포인터 1:  포인터 2:  포인터 3: 	리모컨 포인터의 모양을 변경할 수 있습니다.
리모컨 리시버	전면/후면 전면 후면 Off	선택한 리시버에 의해 리모컨 신호 수신에 제한됩니다. [Off]를 선택하면 모든 리시버가 꺼집니다.
사용자 버튼	소비전력 정보 비인터페이스 테스트 패턴 입력 해상도 QR 코드 표시	원터치 액세스를 위해 리모컨에 있는 【User】 버튼에 메뉴 옵션을 할당할 수 있습니다.

설정	옵션	설명
키스톤보정		이미지 모양을 직사각형으로 조정할 수 있습니다 (수평과 수직으로).
	수평/수직-키스톤	[수평/수직-키스톤]: 직접 수평과 수직 측면을 보정하거나 자동 보정을 켜거나 끌 때 선택합니다. [수평-키스톤 조정바]를 켜거나 끌 수도 있습니다.
	Quick Corner	[Quick Corner]: 화면 표시 설정을 이용해서 이미지 모양을 보정하거나 맞출 때 선택하면 됩니다.
Split Screen *	화면 크기 소스 좌우 화면 전환 오디오 소스 정렬 QR 코드 표시 Split Screen 종료	보기 영역이 수평으로 분할되어 이미지 두 개가 나란히 표시됩니다 (분할 화면 표시를 취소하려면 【Esc】 를 누르십시오).

설정	옵션	설명
테스트 패턴	—	<p>이미지 초점 맞추기, 확대 또는 축소 및 이미지 모양 보정하기에 도움이 되는 테스트 패턴이 표시됩니다 (패턴 표시를 취소하려면 [Esc] 버튼을 누르십시오).</p> <div style="border: 1px solid black; padding: 5px; margin-top: 10px;"> <p>알림 패턴이 장시간 표시되는 경우 투사된 이미지에 잔상이 나타날 수 있습니다.</p> </div>
초기화	—	<p>다음을 제외한 [설정] 메뉴에 있는 모든 조정 값이 기본 설정으로 초기화됩니다.</p> <ul style="list-style-type: none"> • [줌] ** • [사용자 버튼]

* EB-U42/EB-W42/EB-W41/EB-U05/EB-W05/EB-U140/EB-W140에만 제공됨.

** EB-S41/EB-S05/EB-S140/EB-S400에만 제공됨.

[고급 설정] 메뉴에 있는 설정으로 프로젝터의 여러 설정 기능을 사용자 지정할 수 있습니다.

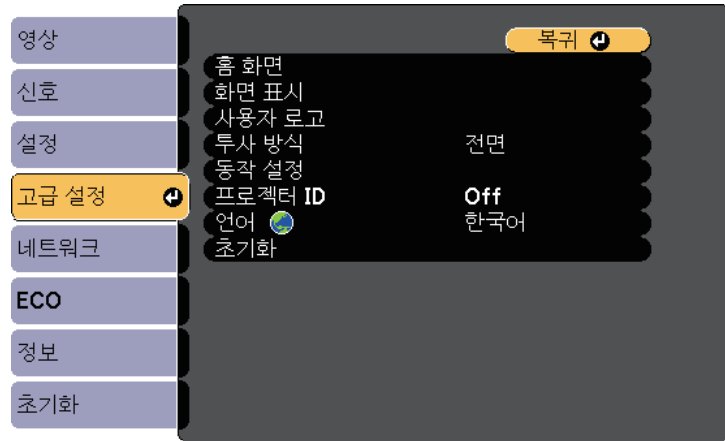

설정	옵션	설명
홈 화면		다음과 같은 프로젝터의 홈 화면 표시 옵션을 선택할 수 있습니다.
	홈 화면 자동 표시	[홈 화면 자동 표시]: 프로젝터를 켤 때 입력 신호가 없을 경우 홈 화면의 자동 표시 여부를 선택합니다.
	사용자정의 기능 1 사용자정의 기능 2	[사용자정의 기능 1]/[사용자정의 기능 2]: 각종 기능을 설정하고 홈 화면을 사용자 정의된 상태로 표시되도록 할 수 있습니다.
화면 표시		다음과 같은 다양한 표시 옵션을 선택할 수 있습니다.
	메시지 표시	[메시지 표시]: 이 옵션을 [On]으로 설정하면 입력 소스 이름, 컬러 모드 이름, 화면 비율, 신호 없음 또는 고온 경고 등의 메시지가 투사된 이미지에 표시됩니다. 메시지를 표시하고 싶지 않을 경우 [Off]로 설정합니다.

설정	옵션	설명
	배경 표시	[배경 표시]: 신호를 받지 못할 때의 화면 색상이나 로고를 설정할 수 있습니다.
	시작 화면	[시작 화면]: 이 옵션을 [On]으로 설정하면 프로젝터가 시작될 때 로고가 표시됩니다.
	A/V 소거	[A/V 소거]: A/V 소거 기능이 켜져 있을 때의 화면 색상이나 로고를 설정할 수 있습니다.
사용자 로고	—	프로젝터에 표시되어 다른 프로젝트와 구별하는 한편 보안을 강화하는 화면을 만들 수 있습니다.
투사 방식	전면 전면/천장 후면 후면/천장	이미지가 제대로 투사되도록 프로젝터가 화면을 향하는 방향을 선택할 수 있습니다.
동작 설정		다음과 같은 다양한 동작 옵션을 선택할 수 있습니다.
	직접 전원 공급	[직접 전원 공급]: 전원 버튼을 누르지 않고도 플러그를 꽂으면 프로젝터가 켜집니다.
	높은 고도 모드	[높은 고도 모드]: 고도 1,500 m 이상에서 프로젝터의 작동 온도를 조절할 수 있습니다.
	자동 소스 검색	[자동 소스 검색]: 이 옵션을 [On]으로 설정하면 입력 신호가 없을 때 입력 신호를 자동으로 감지해서 이미지를 투사합니다.

설정	옵션	설명
	전원 자동 켜기	<p>[전원 자동 켜기]: 투사를 시작하려는 이미지 소스가 자동으로 선택됩니다. 프로젝터가 선택된 이미지 소스로부터 입력 신호를 감지하면 대기 모드에서 자동으로 투사됩니다.</p> <p>이 기능에 다음과 같은 이미지 소스를 사용할 수 있습니다.</p> <ul style="list-style-type: none"> • 컴퓨터 • USB 디스플레이
	HDMI EQ 설정	<p>HDMI 포트에 연결된 장치에 따라 HDMI 입력 신호 레벨을 조정합니다. 이미지에 간섭이 많거나 이미지가 투사되지 않는 등 문제가 발생하면, 설정을 변경하십시오.</p> <p>엄지 크기의 미디어 스트리밍 장치 사용 시 이미지가 표시되지 않으면, [1]을 선택하십시오.</p>
프로젝터 ID	Off 1 ~ 9	여러 대의 프로젝터를 사용할 때 프로젝트별로 ID를 할당할 수 있습니다.
언어	다양한 언어가 제공됩니다	프로젝터 메뉴나 메시지 표시에 사용할 언어를 선택할 수 있습니다.
초기화	—	<p>다음은 제외한 [고급 설정] 메뉴에 있는 모든 조정 값이 기본 설정으로 초기화됩니다.</p> <ul style="list-style-type: none"> • [사용자 로고] • [투사 방식] • [높은 고도 모드] • [자동 소스 검색] • [HDMI EQ 설정] • [프로젝터 ID] • [언어]



[암호 보호] 화면에서 [사용자 로고 보호]를 [On]으로 설정하면, 사용자 로고 표시와 관련된 설정 내용을 변경할 수 없습니다 ([화면 표시] 설정에서의 [배경 표시], [시작 화면], [A/V 소거]). 우선 [사용자 로고 보호]를 [Off]로 설정하십시오.

▶ 관련 링크

- "암호 보안 유형 선택하기" p.74

[네트워크] 메뉴에 있는 설정을 이용해서 네트워크 정보를 볼 수 있으며 프로젝터를 네트워크를 통해 제어할 수 있도록 설정할 수 있습니다.

[암호 보호] 화면에서 [네트워크 보호]를 [On]으로 설정하면 네트워크 설정을 변경할 수 없습니다. 우선 [네트워크 보호] 기능을 [Off]로 설정하십시오.

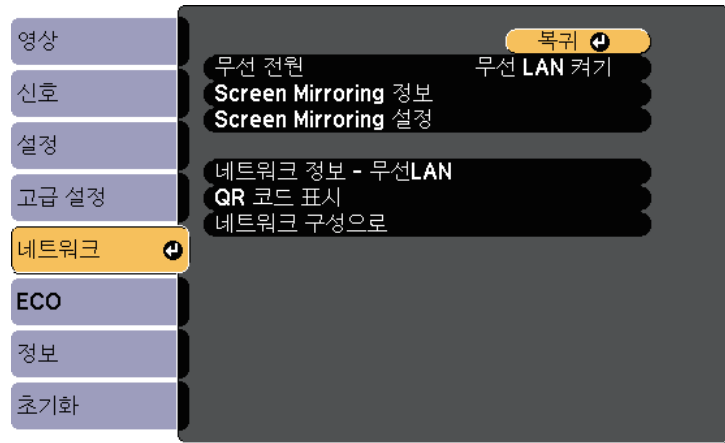

설정	옵션	설명
무선 전원 *	Screen Mirroring 켜기 무선 LAN 켜기 둘 다 끄기	무선 설정 내용을 구성할 수 있습니다. 화면 미러링 기능을 이용해서 투사하려면 [Screen Mirroring 켜기]를 선택하십시오. 프로젝터와 컴퓨터를 무선 LAN을 통해서 연결할 때는 [무선 LAN 켜기]를 선택하십시오. 무선 LAN을 통해 연결하지 않으려면 이 기능을 꺼야 제삼자의 무단 접속을 막을 수 있습니다.
무선 전원 **	무선 LAN 켜기 Off	무선 설정 내용을 구성할 수 있습니다. 프로젝터와 컴퓨터를 무선 LAN을 통해서 연결할 때는 [무선 LAN 켜기]를 선택하십시오. 무선 LAN을 통해 연결하지 않으려면 이 기능을 꺼야 제삼자의 무단 접속을 막을 수 있습니다.

설정	옵션	설명
Screen Mirroring 정보 *	디스플레이 이름 MAC 주소 지역 코드 채널 설정 연결된 장치	Screen Mirroring 상태와 세부정보가 표시됩니다. [무선 전원]을 [Screen Mirroring 켜기]로 설정했을 때 이용할 수 있습니다.
Screen Mirroring 설정 *	Screen Mirroring 설정 메뉴로 이동	화면 미러링 설정 내용을 구성할 수 있습니다.
네트워크 정보 - 무선 LAN	접속 모드 무선 LAN 시스템 안테나 레벨 설정 프로젝터 이름 SSID DHCP IP 주소 서브 넷 마스크 값 게이트웨이 MAC 주소 지역 코드 IPv6	무선 네트워크의 상태와 세부정보가 표시됩니다. [무선 전원]을 [무선 LAN 켜기]로 설정했을 때 이용할 수 있습니다. [IPv6] 옵션을 선택하면 다음 설정이 표시됩니다. <ul style="list-style-type: none"> • IPv6 주소(수동) <ul style="list-style-type: none"> • IPv6 주소 • 접두어 길이 • 게이트웨이 • IPv6 주소(자동) <ul style="list-style-type: none"> • 임시 주소 • 링크-로컬 주소 • 상태 비저장 주소 • 상태 저장 주소
QR 코드 표시	—	Epson iProjection 앱을 사용하여 iOS 장치 또는 Android 장치에 연결하기 위한 QR 코드를 표시합니다.
네트워크 구성으로	추가 네트워크 메뉴로 이동	네트워크 설정 내용을 구성할 수 있습니다.

* EB-U42에만 제공됨.

**

EB-W42/EB-W41/EB-X41/EB-S41/EB-U05/EB-W05/EB-X05/EB-S05/EB-U140/EB-W140/EB-X140/EB-S140/EB-X450/EB-X400/EB-S400에만 제공됨.



프로젝터를 네트워크에 연결하기만 하면 호환되는 웹 브라우저를 이용해서 프로젝트 설정 내용을 선택하거나 투사 방식을 제어할 수 있습니다. 이와 같은 연결로 프로젝트에 원격으로 액세스할 수 있습니다.

▶ 관련 링크

- "네트워크 메뉴 - Screen Mirroring 설정" p.110
- "네트워크 메뉴 - 기본 설정 메뉴" p.111
- "네트워크 메뉴 - 무선 LAN 메뉴" p.112
- "네트워크 메뉴 - 알림 메뉴" p.113
- "네트워크 메뉴 - 기타 메뉴" p.114
- "네트워크 메뉴 - 초기화 메뉴" p.115
- "암호 보안 유형 선택하기" p.74

네트워크 메뉴 - Screen Mirroring 설정

[Screen Mirroring 설정] 메뉴에 있는 설정으로 Screen Mirroring 설정을 선택할 수 있습니다 (EB-U42).

☛ [네트워크] > [Screen Mirroring 설정]

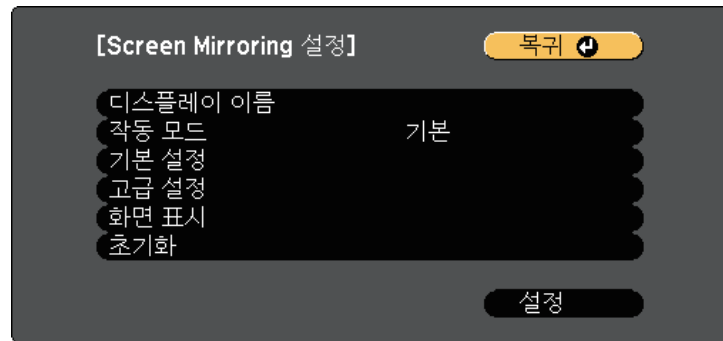

설정	옵션	설명
디스플레이 이름	최대 32개의 영숫자 문자	Screen Mirroring 기능을 이용해서 프로젝터를 검색할 때 이름을 입력해서 프로젝터를 식별할 수 있습니다.
작동 모드	기본 고급	[고급]을 선택하여 고급 옵션과 연결합니다.
기본 설정	무선 LAN 시스템	프로젝터와 모바일 장치 사이의 통신 방법을 설정할 수 있습니다. 다음 방법 중에서 선택할 수 있습니다. <ul style="list-style-type: none"> • 802.11a/g/n/ac • 802.11a/g/n • 802.11g/n 사용 가능한 방법은 국가와 지역에 따라 다릅니다.
	성능 조정	screen mirroring 속도/품질을 조정합니다. 이미지 품질을 높이려면 작은 수를 선택합니다. 처리 속도를 높이려면 큰 수를 선택합니다.
	접속 모드	네트워크에 무선으로 연결할 때 WPS(Wi-Fi Protected Setup)의 종류를 선택할 수 있습니다. [PIN]을 선택하면 연결 보안이 향상됩니다. 모바일 장치가 PBC 연결만 지원할 경우 [PIN/PBC]를 선택하십시오. [작동 모드]를 [기본]으로 설정했을 때 이용할 수 있습니다.
고급 설정		[작동 모드]를 [고급]으로 설정했을 때 이용할 수 있습니다.
	미팅 모드	미팅 종류를 선택합니다. <ul style="list-style-type: none"> • [중단 가능]: Screen Mirroring 보호 중에 다른 모바일 기기에 연결할 수 있습니다. • [중단 불가능]: 하나의 기기에만 연결할 수 있습니다.
	채널 설정	Screen Mirroring에서 사용되는 무선 채널을 선택합니다.

설정	옵션	설명
화면 표시	PIN 코드 알림	[On]으로 설정하면 Screen Mirroring 이외의 입력 소스를 투사할 때 투사된 이미지에 8자릿수 PIN 코드가 표시됩니다.
	장치 이름 알림	[On]으로 설정하면 Screen Mirroring 이외의 입력 소스를 투사할 때 투사된 이미지에 새로 연결된 장치 이름이 표시됩니다.
초기화	—	[Screen Mirroring 설정] 메뉴의 모든 조정값을 해당 기본 설정값으로 초기화할 수 있습니다.

설정	옵션	설명
프로젝터 이름	최대 16개의 영숫자 문자 (*: 공백을 사용하지 마십시오)	이름을 입력하면 네트워크를 통해 프로젝터를 식별할 수 있습니다.
Remote 암호	최대 8개의 영숫자 문자 (*: 공백을 사용하지 마십시오)	암호를 입력하면 기본 제어를 사용하여 프로젝트에 액세스할 수 있습니다. (사용자 이름은 EPSONREMOTE 이며 기본 암호는 guest 입니다.)
Web 비밀 번호	최대 8개의 영숫자 문자 (*: 공백을 사용하지 마십시오)	암호를 입력하면 네트워크를 통해 프로젝트에 액세스할 수 있습니다. (사용자 이름은 EPSONWEB 이며 기본 암호는 admin 입니다.)
중재자 비밀번호	4자리 숫자	비밀번호를 입력하면 Epson iProjection을 사용하여 중재자로서 프로젝트에 액세스할 수 있습니다. (기본적으로 암호가 설정되어 있지 않습니다.)
프로젝터 키워드	On Off	[On]으로 설정하면 보안 암호가 유효해져서 프로젝트와 동일한 실내에 있지 않은 제삼자가 프로젝트에 액세스하는 것을 막을 수 있습니다. Epson iProjection을 사용해서 컴퓨터에 임의로 표시되는 키워드를 입력해야만 프로젝트에 액세스하고 현재 화면을 공유할 수 있습니다.
디스플레이 키워드	On Off	[On]으로 설정하면 Epson iProjection을 사용해서 프로젝트에 액세스할 때 투사된 이미지에 프로젝트 키워드가 표시됩니다. [프로젝터 키워드]가 [On]로 설정되어 있을 때 사용 가능합니다.

네트워크 메뉴 - 기본 설정 메뉴

[기본 설정] 메뉴에 있는 설정으로 기본 네트워크 설정을 선택할 수 있습니다.

☛ [네트워크] > [네트워크 구성으로] > [기본 설정]



설정	옵션	설명
LAN 정보 표시	텍스트 & QR 코드 텍스트	프로젝터 네트워크 정보의 표시 형식을 설정할 수 있습니다. 간단히 Epson iProjection으로 QR 코드를 읽어 네트워크를 통해 모바일 기기를 프로젝트에 연결할 수 있습니다. 기본값은 [텍스트 & QR 코드]입니다.

네트워크 메뉴 - 무선 LAN 메뉴

[무선LAN] 메뉴에 있는 설정으로 무선 LAN 설정을 선택할 수 있습니다.

☛ [네트워크] > [네트워크 구성으로] > [무선LAN]

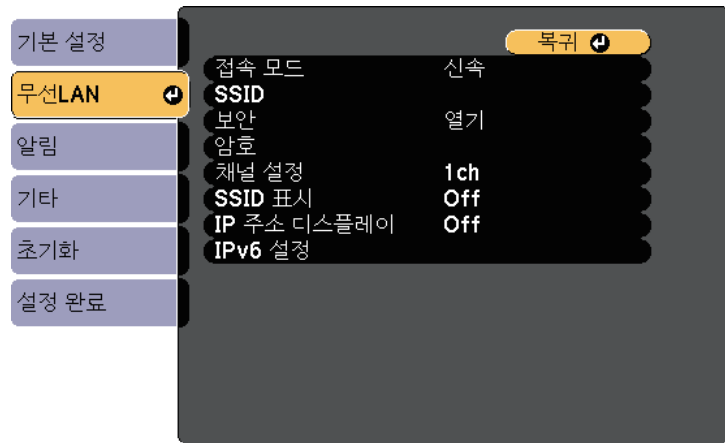

설정	옵션	설명
접속 모드		다음 중에서 무선 연결 유형을 선택할 수 있습니다.

설정	옵션	설명
	신속	[신속]: 무선 통신을 사용하여 여러 대의 스마트폰이나 태블릿 또는 컴퓨터에 직접 연결할 수 있습니다. [신속] 연결 모드를 선택하면, 프로젝트가 간편한 액세스 포인트의 역할을 합니다. (투사 성능을 유지하려면 장치 수를 여섯 대 이하로 제한할 것을 권장합니다.)
	고급	[고급]: 무선 네트워크 액세스 포인트를 통해 스마트폰이나 태블릿 또는 컴퓨터에 연결할 수 있습니다.
액세스 지점 검색	보기를 검색하려면	고급 연결 모드에서 사용 가능한 무선 네트워크 액세스 지점을 검색할 수 있습니다. 액세스 지점 설정에 따라 설정 내용이 목록에 표시되지 않을 수도 있습니다.
SSID	최대 32개의 영숫자 문자	프로젝터가 연결되어 있는 무선 LAN 시스템의 SSID (네트워크 이름)를 설정할 수 있습니다.
보안		무선 네트워크에 사용되는 보안 유형을 선택할 수 있습니다. 보안 설정을 할 때 연결하려는 네트워크 시스템 관리자의 지시사항을 따르십시오.
	열기	[Open]: 보안이 설정되지 않습니다.
	WPA2-PSK	[WPA2-PSK]: 통신이 WPA2 보안을 사용하여 수행됩니다. AES 암호화 방법을 사용합니다. 컴퓨터를 프로젝트에 연결할 때 암호에 설정된 값을 입력하십시오.
	WPA/WPA2-PSK	[WPA/WPA2-PSK]: WPA 개인용 모드에서 연결합니다. 암호화 방법은 액세스 포인트 설정에 따라 자동으로 선택됩니다. 액세스 포인트의 암호와 동일한 암호를 설정하십시오.

설정	옵션	설명
암호	8 - 32 자로 다양한 암호를 만들 수 있습니다 (웹 브라우저에서 입력할 경우: 8 - 63 자의 다양한 암호 가능)	[WPA2-PSK] 보안이나 [WPA/WPA2-PSK] 보안의 경우, 네트워크에 사용되는 미리 공유된 암호를 선택합니다. 암호를 입력하고 【Enter】 버튼을 누르면 값이 설정되어서 별표(*)로 표시됩니다. 안전을 위해서 주기적으로 암호를 변경할 것을 권장합니다. 네트워크 설정이 초기화될 경우 처음 암호로 되돌아갑니다.
채널 설정	1ch 6ch 11ch	신속 연결 모드에서 무선 LAN에 사용되는 주파수 대역(채널)을 선택할 수 있습니다.
IP 설정	DHCP IP 주소 서브 넷 마스크 값 게이트웨이	[DHCP]: 사용자의 네트워크가 주소를 자동으로 할당하는 경우 [On]로 설정하고, 각 주소 입력란에 0에서 255의 숫자를 이용해서 네트워크의 [IP 주소], [서브 넷 마스크 값] 및 [게이트웨이]를 직접 입력해야 하는 경우 [Off]로 설정하십시오. 다음 주소를 사용하지 마십시오. IP 주소의 경우 0.0.0.0, 127.x.x.x, 192.0.2.x 또는 224.0.0.0 ~ 255.255.255.255 (x는 0에서 255 사이의 숫자), 서브넷 마스크 값의 경우 255.255.255.255 또는 0.0.0.0 ~ 254.255.255.255, 게이트웨이 주소의 경우 0.0.0.0, 127.x.x.x 또는 224.0.0.0 ~ 255.255.255.255.
SSID 표시	On Off	네트워크 대기 화면과 홈 화면에서 SSID를 표시할지 여부를 선택할 수 있습니다.
IP 주소 디스플레이	On Off	네트워크 대기 화면과 홈 화면에서 IP 주소를 표시할지 여부를 선택할 수 있습니다.
IPv6 설정		프로젝터를 IPv6을 사용하여 네트워크에 연결하려면 IPv6 설정을 선택하십시오:

설정	옵션	설명
	IPv6	[IPv6]: 프로젝터를 IPv6을 사용하여 네트워크에 연결하려면 [On]으로 설정하십시오. IPv6은 Epson Web Control을 사용하여 프로젝터를 네트워크를 통해서 모니터링 및 제어하기 위해서 지원됩니다.
	자동 구성	[자동 구성]: [On]으로 설정하면 라우터 광고에 따라 주소가 자동으로 할당됩니다.
	임시 주소 사용	[임시 주소 사용]: 임시 IPv6 주소를 사용하려면 [On]으로 설정하십시오.

네트워크 메뉴 - 알림 메뉴

[알림] 메뉴에 있는 설정으로 프로젝트에 이상이 생기거나 경고가 발생될 때 이메일 알림을 받을 수 있습니다.

☛ [네트워크] > [네트워크 구성으로] > [알림]

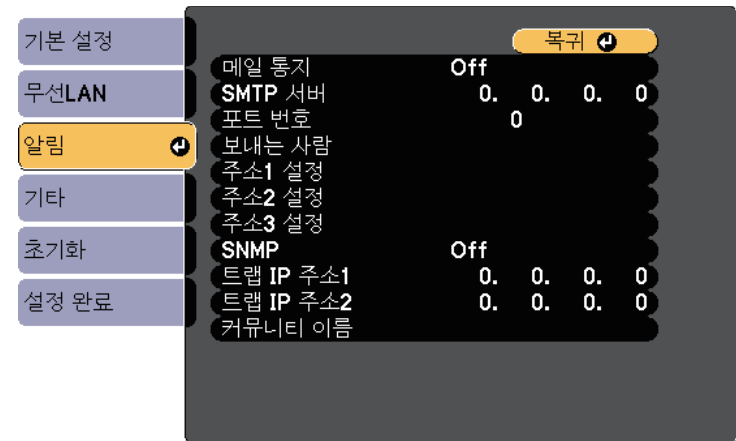

설정	옵션	설명
메일 통지	On Off	이 기능을 [On]으로 설정하면 프로젝트에 이상이 생기거나 경고가 발생할 때 사전 설정된 주소로 이메일 통지를 받을 수 있습니다.
SMTP 서버	IP 주소	각 주소 필드에 프로젝트 SMTP 서버의 IP 주소를 0에서 255의 숫자를 사용해서 입력할 수 있습니다. 다음 주소를 사용하지 마십시오: 127.x.x.x, 192.0.2.x 또는 224.0.0.0 ~ 255.255.255.255 (x는 0에서 255 사이의 숫자입니다).
포트 번호	1 - 65535 (기본값은 25)	SMTP 서버 포트 번호에 사용할 숫자를 선택할 수 있습니다.
보내는 사람	최대 32개의 영숫자 문자	보내는 사람의 이메일 주소를 입력합니다.
주소1 설정 주소2 설정 주소3 설정	웹 브라우저에서 최대 64개의 영숫자 문자 (" () , . ; < > [\] 공백을 사용하지 마십시오)	이메일 주소를 입력한 다음 받기를 원하는 알림을 선택합니다. 주소 최대 3개까지 반복할 수 있습니다.
SNMP	On Off	이 기능을 [On]으로 설정하면 SNMP를 이용해서 프로젝터를 모니터링할 수 있습니다. 프로젝터를 모니터링하려면 SNMP 관리자 프로그램을 컴퓨터에 설치해야 합니다. SNMP는 네트워크 관리자에 의해 관리됩니다. 기본값은 [Off]입니다.
트랩 IP 주소1 트랩 IP 주소2	IP 주소	SNMP 통지를 받을 IP 주소를 0에서 255 사이의 숫자를 이용해서 최대 2개까지 각 주소 필드에 입력합니다. 다음 주소를 사용하지 마십시오. 127.x.x.x 또는 224.0.0.0 ~ 255.255.255.255 (x는 0에서 255 사이의 숫자입니다).

설정	옵션	설명
커뮤니티 이름	최대 32개의 영숫자 문자 (@ 이외의 기호 및 공백은 사용하지 마십시오)	SNMP 커뮤니티 이름을 설정합니다.

네트워크 메뉴 - 기타 메뉴

[기타] 메뉴에 있는 설정으로 다른 네트워크 설정을 선택할 수 있습니다.

☛ [네트워크] > [네트워크 구성으로] > [기타]

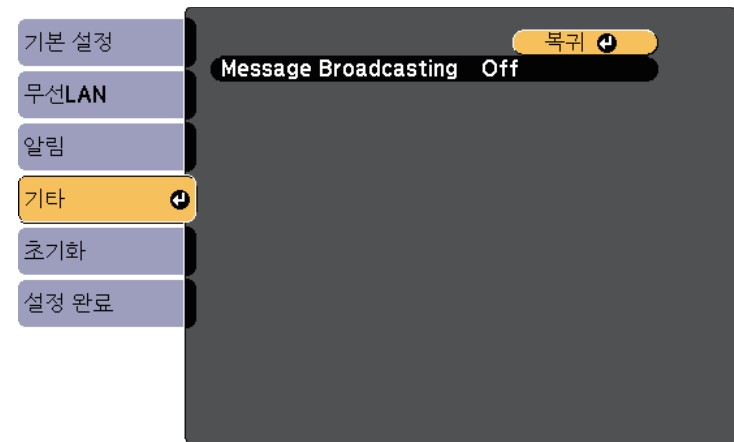

설정	옵션	설명
Message Broadcasting	On Off	이 옵션을 [On]으로 설정하면 메시지 브로드캐스팅 기능이 활성화됩니다. 자세한 내용은 "Epson Projector Management 사용 설명서"를 참조하십시오.

네트워크 메뉴 - 초기화 메뉴

[초기화] 메뉴에 있는 설정으로 네트워크 설정 내용을 전부 초기화할 수 있습니다.

☛ [네트워크] > [네트워크 구성으로] > [초기화]

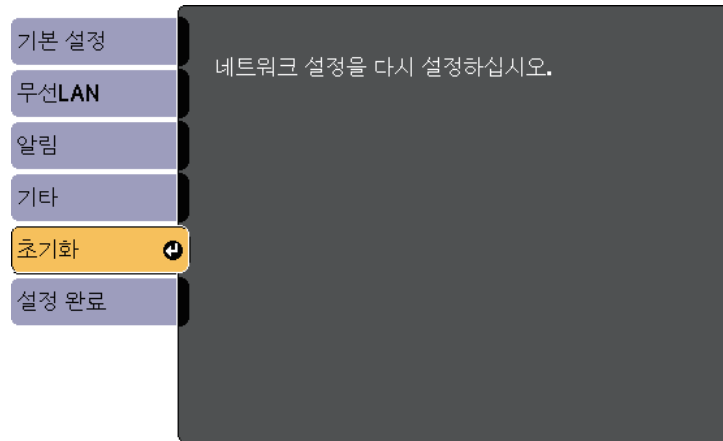

설정	옵션	설명
네트워크 설정을 다시 설정하십시오.	예 아니오	[예]를 선택하면 모든 네트워크 설정이 초기화됩니다.

[ECO] 메뉴에서 설정하면 전기가 절약되도록 각종 기능을 사용자 지정할 수 있습니다.

절전 설정을 선택하면 메뉴 항목 옆에 나뭇잎 아이콘이 표시됩니다.

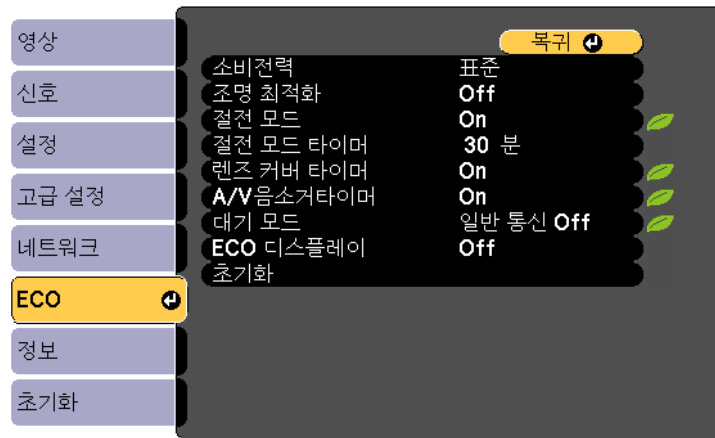

설정	옵션	설명
소비전력	표준	[표준]: 램프 최대 밝기를 설정할 수 있습니다.
	ECO	[ECO]: 램프 밝기와 팬 소음을 줄여서 소비 전력을 줄이고 램프 수명을 연장시켜 줍니다.

설정	옵션	설명
조명 최적화	On Off	이 기능이 [On]으로 설정되어 있으면 램프 밝기가 투사된 이미지에 맞춰서 조정됩니다. 이 기능은 투사되고 있는 장면에 따라 램프 밝기를 낮춤으로써 전력 소비를 줄이는 데 도움이 됩니다. 이 설정은 컬러 모드마다 저장되어 있습니다. 이 항목은 다음과 같은 경우에 사용할 수 있습니다. <ul style="list-style-type: none"> • [소비전력]이 [표준]으로 설정되어 있을 경우. • [자동 조리개]가 [Off]로 설정되어 있을 경우. ● [영상] > [자동 조리개]
절전 모드	On Off	비활성화 기간이 지나면 프로젝터의 전원이 자동으로 꺼집니다 ([On]으로 설정된 경우).
절전 모드 타이머	1 - 30분	절전 모드의 간격을 설정할 수 있습니다.
렌즈 커버 타이머	On Off	렌즈 커버를 닫고 30분 후에 프로젝터의 전원이 자동으로 꺼집니다 ([On]으로 설정된 경우).
A/V음소거타이머	On Off	[A/V 소거] 기능이 활성화되고 30분 후에 프로젝터의 전원이 자동으로 꺼집니다 ([On]으로 설정된 경우).
대기 모드	일반 통신 On 일반 통신 Off	[일반 통신 On]은 프로젝터가 대기 모드에 있을 때 네트워크를 통해 프로젝터를 모니터링할 수 있다는 표시입니다. 이 설정을 활성화하면 프로젝터가 대기 모드에 있을 때 다음과 같은 작업을 할 수 있습니다. <ul style="list-style-type: none"> • 네트워크를 통한 프로젝터 모니터링 및 제어
ECO 디스플레이	On Off	램프 밝기가 변할 때 절전 상태임을 보여주는 나뭇잎 아이콘이 투사된 화면 왼쪽 하단에 표시됩니다 ([On]으로 설정된 경우).

설정	옵션	설명
초기화	—	[대기 모드]의 값을 제외한 [ECO] 메뉴에 있는 모든 조정 값이 기본 설정으로 초기화됩니다.



- [절전 모드 타이머] 설정을 활성화하면 시간 설정 한계값에 도달하거나 프로젝터의 전원이 꺼지기 전에 잠깐 동안 램프가 어두워집니다.
- [렌즈 커버 타이머]나 [A/V음소거타이머] 설정을 활성화하면 렌즈 커버가 닫히거나 [A/V 소거]가 활성화될 때 램프의 전력 소비량이 줄어듭니다.

[정보] 메뉴를 참고로 해서 프로젝터나 버전에 관한 정보를 표시할 수 있습니다. 그러나 메뉴에 있는 설정 내용을 변경할 수는 없습니다.

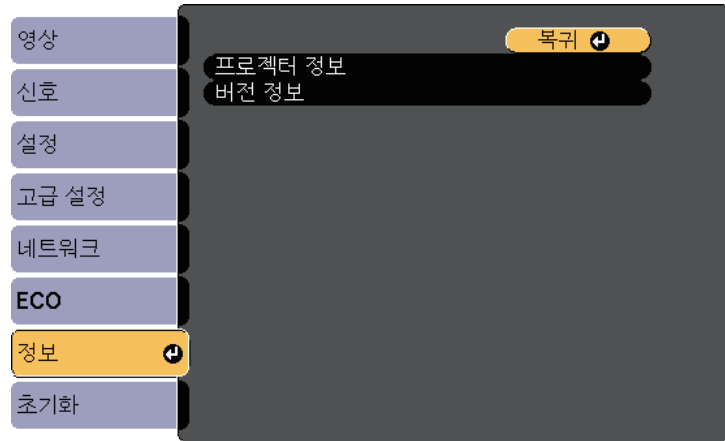

정보 항목	설명
프로젝터 정보	프로젝터의 정보가 표시됩니다.
버전 정보	프로젝터의 펌웨어 버전이 표시됩니다.

▶ 관련 링크

- "정보 메뉴 - 프로젝터 정보 메뉴" p.118

정보 메뉴 - 프로젝터 정보 메뉴

프로젝터의 [정보] 메뉴에 있는 [프로젝터 정보]메뉴를 참고로 프로젝터와 각종 입력 소스에 관한 정보를 표시할 수 있습니다.

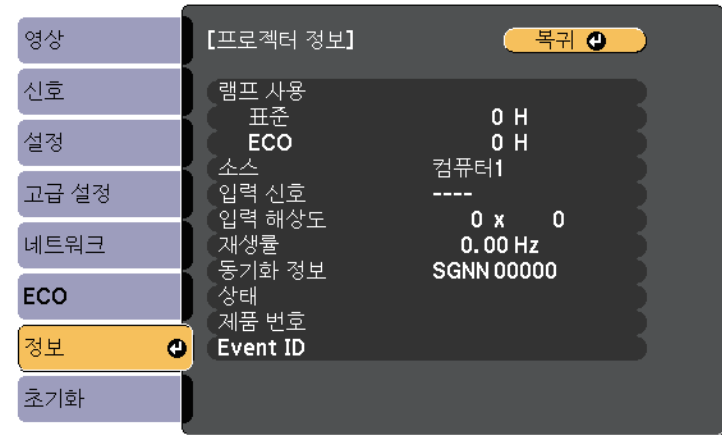

 사용 가능한 설정은 현재 입력 소스에 따라 달라집니다. 램프 타이머에는 적어도 10시간 동안 램프를 사용하기 전에는 시간이 기록되지 않습니다.

정보 항목	설명
램프 사용	램프가 [표준] 및 [ECO] 소비전력 모드에서 사용한 시간([H])이 표시됩니다. 정보가 노란색으로 표시될 경우 즉시 Epson 순정 램프로 교체하십시오.
소스	현재 입력 소스가 연결되어 있는 포트 이름이 표시됩니다.
입력 신호	현재 입력 소스의 입력 신호 설정이 표시됩니다.
입력 해상도	현재 입력 소스의 해상도가 표시됩니다.
비디오 신호	현재 입력 소스의 비디오 신호 방식이 표시됩니다.
재생률	현재 입력 소스의 재생률이 표시됩니다.

정보 항목	설명
동기화 정보	전문 기술자에게 필요할 수도 있는 정보가 표시됩니다.
상태	전문 기술자에게 필요할 수도 있는 프로젝트 이상과 관련된 정보가 표시됩니다.
제품 번호	프로젝터의 제품 번호가 표시됩니다.
Event ID	네트워크 문제에 해당되는 Event ID 번호가 표시됩니다. Event ID 코드 목록을 참조하십시오.

▶ 관련 링크

- "이벤트 ID 코드 목록" p.119

이벤트 ID 코드 목록

[프로젝터 정보] 메뉴에 있는 [Event ID] 옵션에 코드 번호가 표시될 경우 해당 코드와 관련된 프로젝트의 이상을 해결하려면 이 이벤트 ID 코드 목록을 확인하십시오.

문제를 해결할 수 없을 경우 네트워크 관리자나 Epson 기술 지원 센터에 문의하십시오.

이벤트 ID 코드	원인 및 해결책
0020 0026 0032 0036 0037 0038	화면 미러링 통신 오류가 발생했습니다. 프로젝터를 꺾다가 다시 켜거나 네트워크 소프트웨어를 다시 시작하십시오.
0021	Screen Mirroring을 시작하지 못했습니다. 프로젝터를 꺾다가 다시 켜십시오.

이벤트 ID 코드	원인 및 해결책
0022 0027 0028 0029 0030 0031 0035	화면 미러링 통신이 불안정합니다. 네트워크 통신 상태를 점검하고 몇 분 동안 기다렸다가 네트워크에 다시 연결해 보십시오.
0023 0024 0025	연결에 실패했습니다. 컴퓨터에 PIN 입력 화면이 나타나면 Screen Mirroring 대기 화면이나 투사된 이미지의 오른쪽 하단에 표시된 PIN 코드를 입력하십시오. 이 방법으로 문제가 해결되지 않을 경우 프로젝터와 연결된 장치를 새로 시작한 다음 연결 설정을 확인하십시오.
0041	연결에 실패했습니다. 컴퓨터에 기록된 프로젝트 정보를 삭제하고 연결을 다시 시도하십시오.
0432 0435	네트워크 소프트웨어가 시작되지 않았습니다. 프로젝터를 꺾다가 다시 켜십시오.
0433	전송된 이미지가 화면에 표시되지 않습니다. 네트워크 소프트웨어를 다시 시작하십시오.
0434 0481 0482 0485	네트워크 통신 상태가 불안정합니다. 네트워크 통신 상태를 점검하고 몇 분 동안 기다렸다가 네트워크에 다시 연결해 보십시오.
0483 04FE	네트워크 소프트웨어가 예기치 않게 중단되었습니다. 네트워크 통신 상태를 확인하고 프로젝터를 꺾다가 다시 켜십시오.
0484	컴퓨터와의 통신이 끊겼습니다. 네트워크 소프트웨어를 다시 시작하십시오.
0479 04FF	프로젝터 시스템 오류가 발생했습니다. 프로젝터를 꺾다가 다시 켜십시오.
0891	SSID가 동일한 액세스 포인트를 찾을 수 없습니다. 컴퓨터, 액세스 포인트 및 프로젝터를 동일한 SSID로 설정하십시오.
0892	WPA/WPA2 인증 종류가 맞지 않습니다. 무선 네트워크 보안 설정이 올바른지 확인하십시오.

이벤트 ID 코드	원인 및 해결책
0893	WEP/TKIP/AES 암호화 종류가 일치하지 않습니다. 무선 네트워크 보안 설정이 올바른지 확인하십시오.
0894	권한 없는 액세스 포인트와의 통신이 끊겼습니다. 네트워크 관리자에게 문의하십시오.
0898	DHCP를 가져오는 데 실패했습니다. DHCP 서버가 제대로 작동 중인지 확인하십시오. DHCP를 사용하지 않고 있다면 프로젝트의 [네트워크]메뉴에서 [DHCP] 설정을 [Off]로 설정하십시오. ● [네트워크] > [네트워크 구성으로] > [무선LAN] > [IP 설정] > [DHCP]
0899	그밖의 통신 오류.

[초기화] 메뉴를 이용하면 프로젝터 설정의 대부분을 해당 기본값으로 초기화할 수 있습니다.

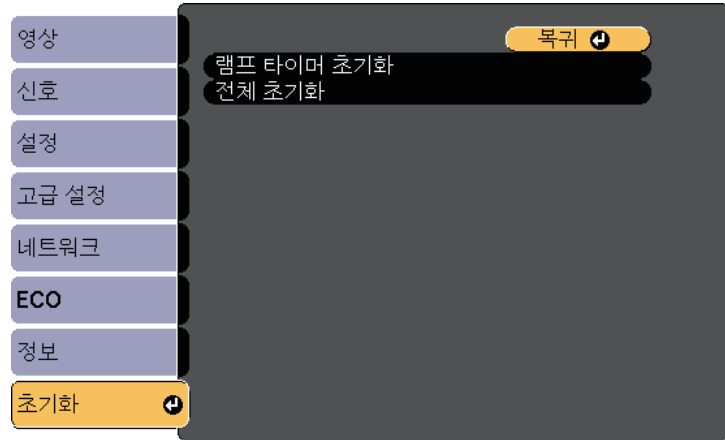

- 비밀번호
- * 사용자 로고를 저장했을 때 이용할 수 있습니다.

설정	옵션	설명
램프 타이머 초기화	—	램프를 교체할 때 프로젝터의 램프 사용 타이머를 0으로 초기화합니다.
전체 초기화	—	프로젝터 설정의 대다수를 기본값으로 초기화합니다.

다음 설정은 [전체 초기화] 옵션으로 초기화할 수 없습니다.

- 입력 신호
- 줌
- 사용자 로고
- 배경 표시 *
- 시작 화면 *
- A/V 소거 *
- 언어
- 네트워크 메뉴 항목, 무선 전원 설정의 경우 제외
- 램프 사용

한 프로젝터에 대해 프로젝터의 메뉴 설정을 선택하면, 다음 방법으로 설정을 다른 프로젝터들에 복사할 수 있습니다. 물론 해당 프로젝터들이 동일한 모델일 경우에만 가능합니다.

- USB 플래시 드라이브 사용
- 컴퓨터와 프로젝터를 USB 케이블로 연결

다음과 같은 메뉴 설정 내용은 다른 프로젝터에 복사되지 않습니다.

- [네트워크] 메뉴 설정([알림] 메뉴와 [기타] 메뉴 제외)
- [프로젝터 정보] 메뉴에 있는 [램프 사용] 및 [상태]



키스톤과 같은 이미지 설정 내용을 조정하기 전에 배치 설정을 수행하십시오. 이미지 조정 값도 다른 프로젝터에 복사되므로 배치 설정을 수행하기 전에 조정된 내용이 덮어쓰기되고 조정된 투사 화면이 변경될 수 있습니다.

프로젝터에서 다른 프로젝터로 메뉴 설정 내용을 복사할 때 사용자의 로고도 복사됩니다. 사용자 로고와 같이 여러 대의 프로젝터 간에 공유하기를 원하지 않는 정보는 등록하지 마십시오.

⚠ 주의

Epson은 정전, 통신 오류 또는 고장을 일으킬 수 있는 기타 이상으로 인한 배치 설정 실패와 이와 관련된 수리 비용에 대해서 책임지지 않습니다.

▶ 관련 링크

- "설정을 USB 플래시 드라이브에서 이전하기" p.122
- "설정을 컴퓨터에서 이전하기" p.123

설정을 USB 플래시 드라이브에서 이전하기

USB 플래시 드라이브를 이용해서 동일한 모델의 프로젝터에서 또 다른 프로젝터로 메뉴 설정 내용을 복사할 수 있습니다.



USB 플래시 드라이브는 FAT 형식을 사용해야 하며 어떠한 보안 기능도 통합해서는 안됩니다. 배치 설정에 사용하기 전에 드라이브에 있는 모든 파일을 삭제하십시오. 그러지 않을 경우 설정 내용이 제대로 저장되지 않을 수 있습니다.

- 1** 프로젝터에서 전원 코드를 뽑고 프로젝터의 표시등이 모두 꺼졌는지 확인합니다.
- 2** 빈 USB 플래시 드라이브를 프로젝터의 USB-A 포트에 직접 연결합니다.
- 3** 리모컨이나 제어판의 **[Esc]** 버튼을 누른 채로 프로젝터에 전원 코드를 연결합니다.
- 4** 프로젝터의 표시등의 모두 켜지면 **[Esc]** 버튼에서 손을 땁니다. 표시등이 깜박이기 시작하고 배치 설정 파일이 USB 플래시 드라이브에 기록됩니다. 기록이 끝나면 프로젝터의 전원이 꺼집니다.

⚠ 주의

파일이 기록되는 중에 프로젝터에서 전원 코드를 뽑거나 USB 플래시 드라이브를 꺼내지 마십시오. 전원 코드나 USB 플래시 드라이브의 연결이 끊길 경우 프로젝터가 제대로 작동을 시작하지 못할 수 있습니다.

- 5** USB 플래시 드라이브를 제거합니다.



배치 설정 파일의 파일 이름은 PJCONFDATA.bin입니다. 이름을 변경하려면 영숫자 문자로만 된 텍스트를 PJCONFDATA 뒤에 추가하십시오. 파일 이름의 PJCONFDATA 부분을 변경할 경우 프로젝터가 파일을 제대로 인식하지 못할 수 있습니다.

- 6** 설정 내용을 복사하려는 프로젝터에서 전원 코드를 뽑고 프로젝터의 표시등이 모두 꺼졌는지 확인합니다.

7 배치 설정 파일이 저장되어 있는 USB 플래시 드라이브를 프로젝터의 USB-A 포트에 연결합니다.

8 리모컨이나 제어판의 **【Menu】** 버튼을 누른 채로 프로젝터에 전원 코드를 연결합니다.

9 프로젝터의 표시등의 모두 켜지면 **【Menu】** 버튼에서 손을 뺍니다.

표시등이 깜박이기 시작하면 설정 내용이 기록되는 중이라는 표시입니다. 기록이 끝나면 프로젝터의 전원이 꺼집니다.

⚠ 주의

파일이 기록되는 중에 프로젝터에서 전원 코드를 뽑거나 USB 플래시 드라이브를 꺼내지 마십시오. 전원 코드나 드라이브의 연결이 끊길 경우 프로젝터가 제대로 작동을 시작하지 못할 수 있습니다.

10 USB 플래시 드라이브를 제거합니다.

설정을 컴퓨터에서 이전하기

USB 케이블로 컴퓨터와 프로젝터를 연결해서 동일한 모델의 프로젝터에서 또 다른 프로젝터로 메뉴 설정 내용을 복사할 수 있습니다.



다음 버전의 운영 체제에서 이 배치 설정 방법을 사용할 수 있습니다.

- Windows Vista 이상 버전
- OS X 10.7.x 이상 버전

1 프로젝터에서 전원 코드를 뽑고 프로젝터의 표시등이 모두 꺼졌는지 확인합니다.

2 USB 케이블을 컴퓨터의 USB 포트와 프로젝터의 USB-B 포트에 연결합니다.

3 리모컨이나 제어판의 **【Esc】** 버튼을 누른 채로 프로젝터에 전원 코드를 연결합니다.

4 프로젝터의 표시등의 모두 켜지면 **【Esc】** 버튼에서 손을 뺍니다. 컴퓨터가 프로젝터를 이동식 디스크로 인식합니다.

5 이동식 디스크 아이콘이나 폴더를 열고 배치 설정 파일을 컴퓨터에 저장합니다.



배치 설정 파일의 파일 이름은 PJCONFDATA.bin입니다. 이름을 변경하려면 영숫자 문자로만 된 텍스트를 PJCONFDATA 뒤에 추가하십시오. 파일 이름의 PJCONFDATA 부분을 변경할 경우 프로젝터가 파일을 제대로 인식하지 못할 수 있습니다.

6 USB 장치 (Windows) 를 꺼내거나 이동식 디스크 아이콘을 휴지통으로 끌어다 놓습니다 (Mac).

7 USB 케이블을 뽑습니다. 프로젝터의 전원이 꺼집니다.

8 설정 내용을 복사하려는 프로젝터에서 전원 코드를 뽑고 프로젝터의 표시등이 모두 꺼졌는지 확인합니다.

9 USB 케이블을 컴퓨터의 USB 포트와 프로젝터의 USB-B 포트에 연결합니다.

10 리모컨이나 제어판의 **【Menu】** 버튼을 누른 채로 프로젝터에 전원 코드를 연결합니다.

11 프로젝터의 표시등의 모두 켜지면 **【Menu】** 버튼에서 손을 뺍니다. 컴퓨터가 프로젝터를 이동식 디스크로 인식합니다.

12 컴퓨터에 저장해둔 배치 설정 파일 (PJCONFDATA.bin) 을 이동식 디스크의 최상위 폴더에 복사합니다.

 배치 설정 파일 이외의 어떤 파일이나 폴더도 이동식 디스크에 복사하지 마십시오.

13 USB 장치 (Windows) 를 꺼내거나 이동식 디스크 아이콘을 휴지통으로 끌어다 놓습니다 (Mac).

14 USB 케이블을 뽑습니다.
표시등이 깜박이기 시작하면 설정 내용이 기록되는 중이라는 표시입니다. 기록이 끝나면 프로젝터의 전원이 꺼집니다.

⚠ 주의
파일이 기록되는 중에 프로젝터에서 전원 코드를 뽑지 마십시오. 전원 코드가 뽑힐 경우 프로젝터가 제대로 작동을 시작하지 못할 수 있습니다.

- ▶ **관련 링크**
- "배치 설정 오류 알림" p.124

배치 설정 오류 알림

배치 설정 작업이 진행되는 동안 오류가 발생할 경우 프로젝터의 표시등이 오류를 알려줍니다. 프로젝터 표시등의 상태를 확인하고 여기 표에 나와 있는 지시사항을 따르십시오.

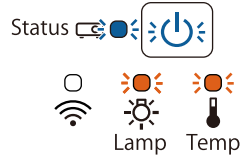
표시등 상태	문제점 및 해결책
 <p>• 전원: 청색 - 빠르게 깜박임</p> <p>• 상태: 청색 - 빠르게 깜박임</p> <p>• 램프: 주황색 - 빠르게 깜박임</p> <p>• 온도: 주황색 - 빠르게 깜박임</p>	<p>설정을 기록하는 데 실패했거나 프로젝터의 펌웨어에 오류가 발생했을 수 있습니다.</p> <p>프로젝터 사용을 중지하고 콘센트에서 전원 플러그를 뽑으십시오. 도움이 필요할 경우 Epson에 문의하십시오.</p>

- ▶ **관련 링크**
- "프로젝터 표시등 상태" p.138

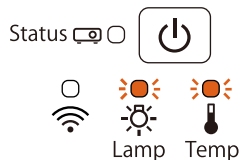
표시등 상태	문제점 및 해결책
 <p>• 램프: 주황색 - 빠르게 깜박임</p> <p>• 온도: 주황색 - 빠르게 깜박임</p>	<p>배치 설정 파일이 손상되었거나 USB 플래시 드라이브 또는 USB 케이블이 제대로 연결되지 않았을 수 있습니다.</p> <p>USB 플래시 드라이브나 USB 케이블의 연결을 끊고 프로젝터의 전원 코드를 뽑았다가 다시 끼운 다음 재시도하십시오.</p>

프로젝터 유지보수하기

프로젝터의 렌즈를 정기적으로 청소하고 환기구가 막혀서 과열되는 것을 막으려면 에어필터와 환기구를 청소하십시오.

교체해야 할 부품은 램프와 에어필터, 리모컨 배터리 뿐입니다. 기타 부품을 교체해야 할 경우 Epson이나 Epson 공식 서비스 기술자에게 문의하십시오.

경고

프로젝터의 부품을 청소하기 전에 프로젝트의 전원을 끄고 전원 코드를 뽑으십시오. 본 설명서에서 특별히 지정한 경우를 제외하고는 절대로 프로젝트 커버를 열지 마십시오. 프로젝트 내의 위험한 전압으로 인해 중상을 입을 수 있습니다.

▶ 관련 링크

- "렌즈 세척하기" [p.126](#)
- "프로젝터 케이스 청소하기" [p.127](#)
- "에어필터 및 환기구 유지보수" [p.128](#)
- "프로젝터 램프 유지보수" [p.131](#)
- "리모컨 배터리 교체하기" [p.135](#)

프로젝터의 렌즈를 주기적으로 세척하거나 렌즈 표면에 먼지나 얼룩이 보일 때마다 세척하십시오.

- 먼지나 얼룩을 제거하려면 렌즈 세척용 종이로 렌즈를 부드럽게 닦으십시오.
- 잘 지워지지 않는 얼룩은 렌즈 클리너에 적신 보풀이 일지 않는 천으로 렌즈를 살살 닦아내십시오. 어떠한 액체도 렌즈에 직접 뿌리지 마십시오.

경고

인화성 가스가 함유된 렌즈 클리너를 사용하지 마십시오. 프로젝터 램프에 의해 생성된 고열로 인해 화재가 발생할 수 있습니다.

알림

렌즈를 닦을 때 유리 세정제나 거친 재질의 세척 용품을 사용하지 말아야 하며 렌즈에 충격을 가하지 마십시오. 그럴 경우 렌즈가 손상될 수 있습니다. 캔에 담긴 공기를 사용하지 마십시오. 가스가 인화성 잔여물로 남을 수 있습니다.

프로젝터 케이스를 청소하기 전에 프로젝터의 전원을 끄고 전원 코드를 뽑으십시오.

- 먼지나 오염을 제거할 때 보풀이 일지 않는 부드럽고 마른 천을 사용하십시오.
- 잘 지워지지 않는 오염을 제거할 때는 물과 중성 세제에 적신 부드러운 천을 사용하십시오. 어떠한 액체도 프로젝터에 직접 뿌리지 마십시오.

알림

프로젝터 케이스를 청소할 때 왁스, 알코올, 페인트 시너 또는 기타 화학 물질을 사용하지 마십시오. 그럴 경우 케이스가 손상될 수 있습니다. 캔에 담긴 공기를 사용하지 마십시오. 가스가 인화성 잔여물로 남을 수 있습니다.

정기적인 에어필터 유지보수는 프로젝터를 유지보수하는 데 중요한 작업입니다. 프로젝터 내부 온도가 높은 수준에 도달했음을 알려주는 메시지가 나타나면 에어필터를 청소하십시오. 이 부품들을 적어도 6000시간마다 청소할 것을 권장합니다. 프로젝터를 특별히 오염이 심한 환경에서 사용하는 경우 이보다 자주 청소하십시오.

알림

정기적으로 유지보수 작업을 하지 않을 경우 프로젝터 내부 온도가 높은 수준에 도달했을 때 Epson 프로젝터에 메시지가 나타납니다. 프로젝터 필터를 유지보수하라는 경고 메시지가 나타날 때까지 기다리지 마십시오. 고온에 장기간 노출될 경우 프로젝터나 램프의 수명이 단축될 수 있습니다.

▶ 관련 링크

- "에어필터 및 환기구 청소하기" p.128
- "에어필터 교체하기" p.128

에어필터 및 환기구 청소하기

프로젝터의 에어필터나 환기구에 먼지가 쌓이거나 청소하라는 메시지가 나타날 경우 필터와 환기구를 청소하십시오.

- 1** 프로젝터의 전원을 끄고 전원 코드를 뽑습니다.
- 2** 컴퓨터용으로 제작된 소형 진공 청소기나 붓처럼 아주 부드러운 브러시로 먼지를 살살 제거합니다.

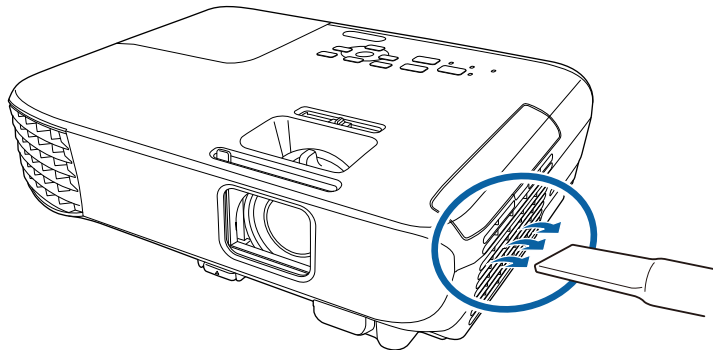

에어필터를 빼내서 양면을 청소해도 됩니다. 에어필터를 물로 헹구거나 세제나 용제로 세척하지 마십시오.

알림

캔에 담긴 공기를 사용하지 마십시오. 가스가 인화성 잔여물로 남거나 프로젝터의 렌즈나 기타 민감한 부위로 먼지나 찌꺼기가 밀려 들어갈 수 있습니다.

- 3** 먼지를 제거하기 힘들거나 에어필터가 손상된 경우 에어필터를 교환하십시오.

에어필터 교체하기

다음 경우에는 에어필터를 교체해야 합니다.

- 에어필터를 세척한 후 필터를 세척하거나 교체하라는 메시지 표시가 나타날 경우
- 에어필터가 찢어지거나 손상된 경우

프로젝터를 테이블 위에 설치하거나 천장에 장착한 경우 에어필터를 교체할 수 있습니다.

- 1** 프로젝터의 전원을 끄고 전원 코드를 뽑습니다.

2 에어필터 커버를 엽니다.

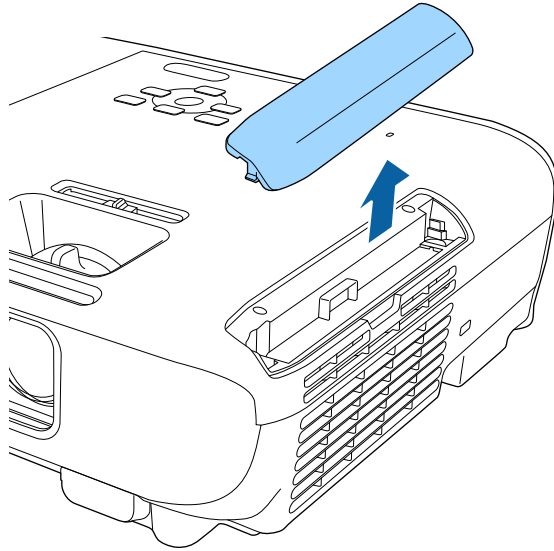

3 에어필터를 잡아당겨 프로젝터에서 꺼냅니다.

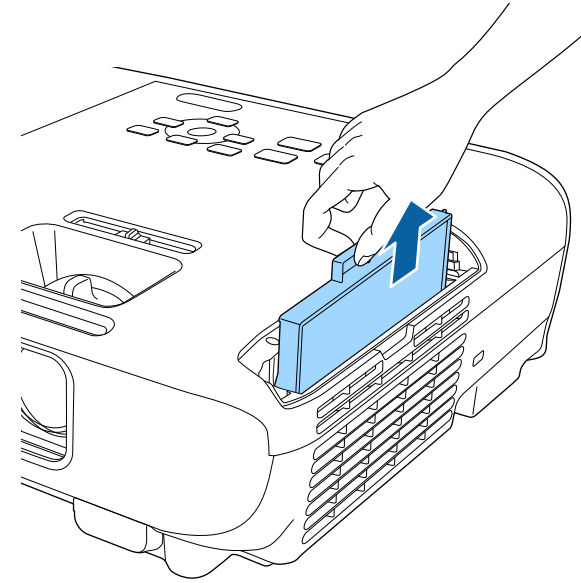

다 쓴 에어필터는 해당 지역 법규에 따라 폐기하십시오.

- 필터 프레임: ABS
- 필터: 폴리우레탄 폼

- 4** 그림과 같이 새 에어필터를 프로젝터에 끼우고 팔각 소리가 날 때까지 살살 밀니다.

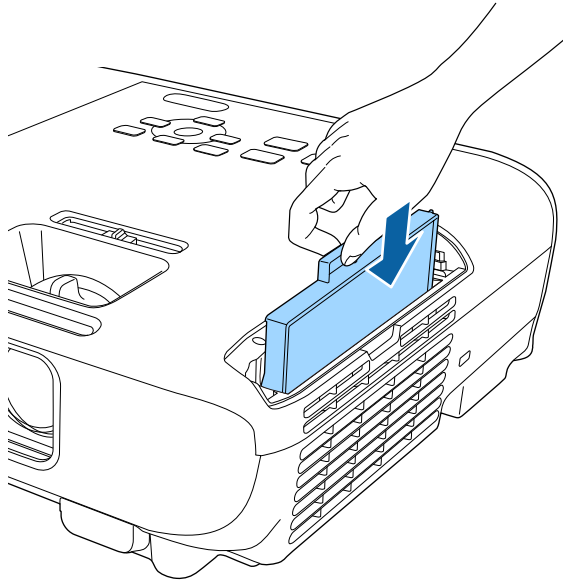

- 5** 에어필터 커버를 닫습니다.

» 관련 링크

- "교체 부품" [p.153](#)

프로젝터는 램프 사용 시간을 모니터링해서 이 정보를 프로젝트의 메뉴 시스템에 표시합니다.

다음과 같은 현상이 발생하면 즉시 램프를 교환해 주십시오.

- 투사된 영상이 어두워지고 화질이 떨어집니다
- 프로젝트의 전원을 켤 때 램프를 교체하라는 메시지가 표시될 경우 (이 메시지는 램프 수명이 다하기 100 시간 전에 표시되며 30초 동안 나타납니다)

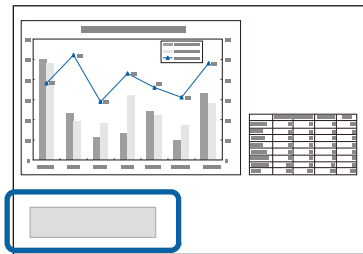

- 프로젝트 전원 표시등이 청색으로 깜박이고 램프 표시등이 주황색으로 깜박일 경우.

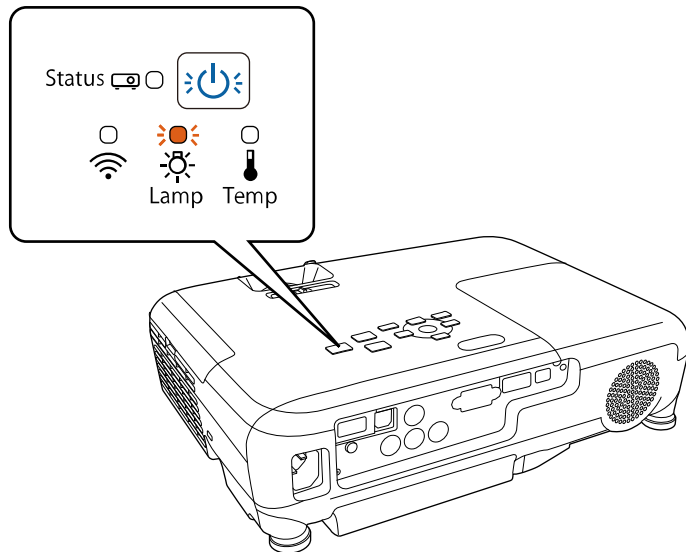

알림

- 교체 시기가 경과한 이후에도 램프를 계속 사용할 경우 램프가 폭발할 위험성이 커집니다. 램프 교체 메시지가 나타나면 램프 수명이 다하지 않았더라도 가능한 한 빨리 램프를 교체하십시오.
- 반복해서 전원을 껐다가 곧바로 다시 켜는 일이 없도록 하십시오. 전원을 자주 켜거나 끄면 램프의 수명이 단축될 수 있습니다.
- 램프의 특성이나 사용 방법에 따라서는 램프 경고 메시지가 표시되기 전에 램프가 어두워지고 작동을 멈출 수도 있습니다. 이럴 경우를 대비해서 항상 보조 램프 장치를 준비해두어야 합니다.
- 램프 교체 시 Epson 순정 부품을 사용할 것을 권장합니다. 그럴 경우 투사 품질이나 안전에 영향을 미칠 수 있습니다. 타사 램프를 사용함으로써 발생한 기기 손상이나 오작동은 Epson의 보증 범위에 포함되지 않습니다.

▶ 관련 링크

- "램프 교체하기" p.131
- "램프 타이머 교체하기" p.134
- "프로젝터 사양" p.160

램프 교체하기

프로젝터를 테이블 위에 설치하거나 천장에 장착한 경우 램프를 교체할 수 있습니다.

⚠ 경고

- 부상을 방지하려면 램프를 교체하기 전에 충분히 식히십시오.
- 절대로 램프를 분해하거나 개조하지 마십시오. 개조하거나 분해한 램프를 프로젝트에 설치할 경우 화재, 감전 또는 기타 기기 손상이나 부상을 초래할 수 있습니다.

- 1** 프로젝트의 전원을 끄고 전원 코드를 뽑습니다.
- 2** 램프를 최소한 한 시간 동안 식혀줍니다.
- 3** 교체용 램프와 함께 제공되는 스크루드라이버를 사용해서 램프 커버 고정 나사를 풀니다.

⚠ 경고

램프를 교체할 때 램프가 깨질 가능성이 있습니다. 천장에 설치된 프로젝터의 램프를 교체할 때 항상 램프에 균열이 있다는 가정 하에 램프 커버 아래쪽이 아닌 옆쪽에 서 있어야 합니다. 램프 커버를 주의해서 벗기십시오. 이때 작은 유리 파편이 떨어져서 부상을 입을 수 있으므로 조심하십시오. 유리 파편이 눈이나 입에 들어간 경우 즉시 병원을 찾으십시오.

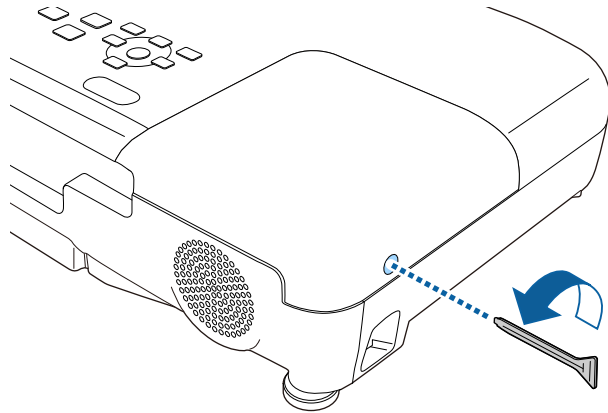

4 램프 커버를 바깥쪽으로 민 다음 들어올려 빼냅니다.

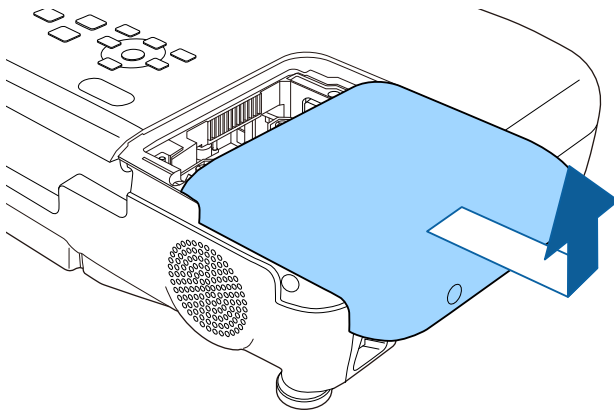

5 램프 고정 나사를 풀습니다. 나사가는 완전히 빠지지 않습니다.

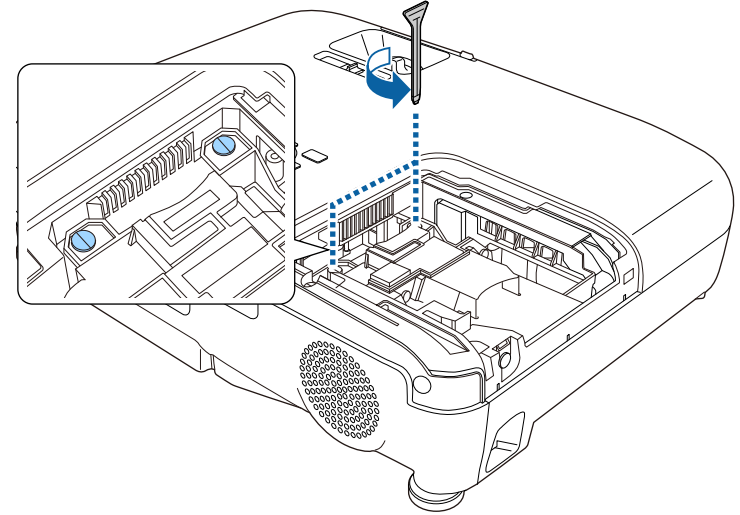

6 램프의 돌출된 부분을 잡아서 빼냅니다.

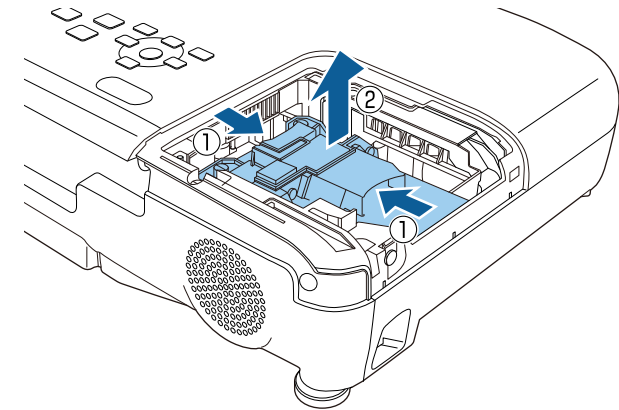



- 램프를 제거할 때 균열이 발견되면 Epson에 문의하십시오.
- 본 제품에 사용된 램프에는 수은 (Hg) 이 함유되어 있습니다. 해당 지역의 폐기 및 재활용 관련 법규나 규정을 확인하십시오. 램프를 쓰레기통에 버리지 마십시오.

7 새 램프를 살살 프로젝터에 끼웁니다. 맞추기 쉽지 않을 경우 들여다보면서 맞추십시오.

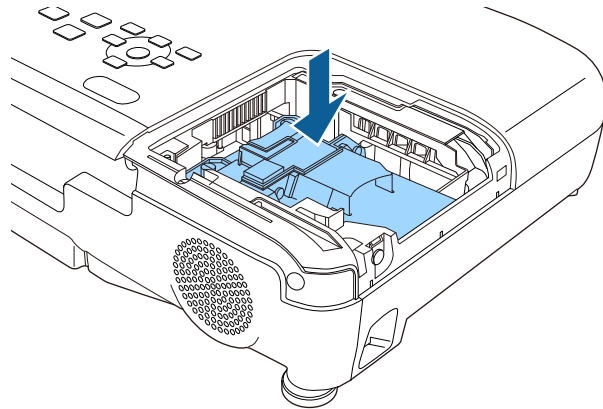

알림

때이른 램프 손상을 막으려면 램프 어셈블리의 유리를 만지지 마십시오.

8 램프를 완전히 밀어 넣고 나사로 고정합니다.

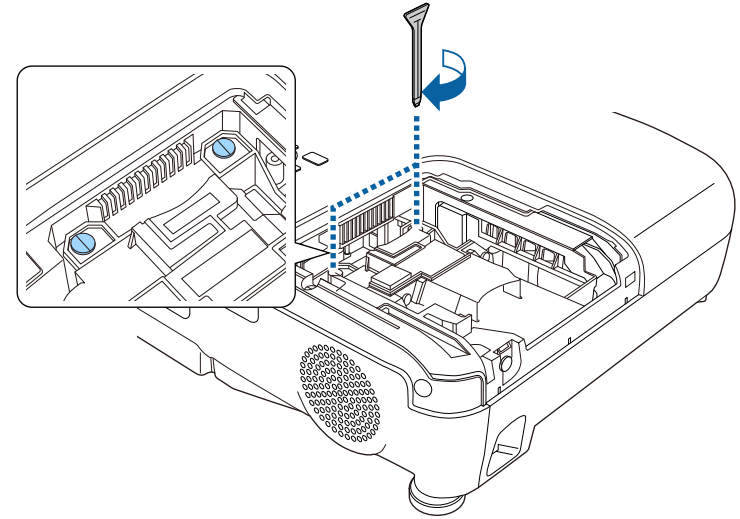

9 램프 커버를 도로 씌우고 나사로 고정합니다.

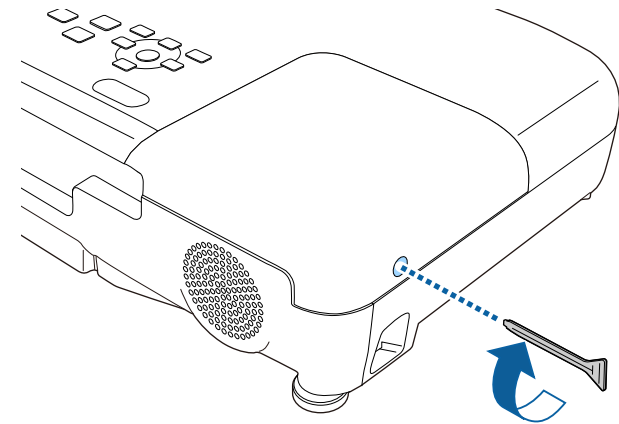



- 램프 커버가 단단히 고정되었는지 확인하십시오. 그렇지 않을 경우 램프가 켜지지 않습니다.
- 램프 커버를 도로 씌울 때 지나치게 힘을 가하지 마십시오. 램프 커버의 모양이 변형될 수 있습니다.

새 램프의 사용량을 모니터링할 수 있도록 램프 타이머를 0으로 초기화하십시오.

- » **관련 링크**
- "교체 부품" p.153

램프 타이머 교체하기

램프 교체 메시지가 사라지게 하고 램프 사용량을 제대로 모니터링하려면 램프를 교체한 후 램프 타이머를 초기화해야 합니다.



부정확한 램프 사용량 정보를 피하려면 램프를 교체하지 않았을 때는 타이머를 초기화하지 마십시오.

- 1** 프로젝터의 전원을 켭니다.
- 2** 제어판이나 리모컨의 **【Menu】** 버튼을 누릅니다.
- 3** [초기화] 메뉴를 선택하고 **【Enter】** 키를 누릅니다.

- 4** [램프 타이머 초기화] 메뉴 선택하고 **【Enter】** 키를 누릅니다.

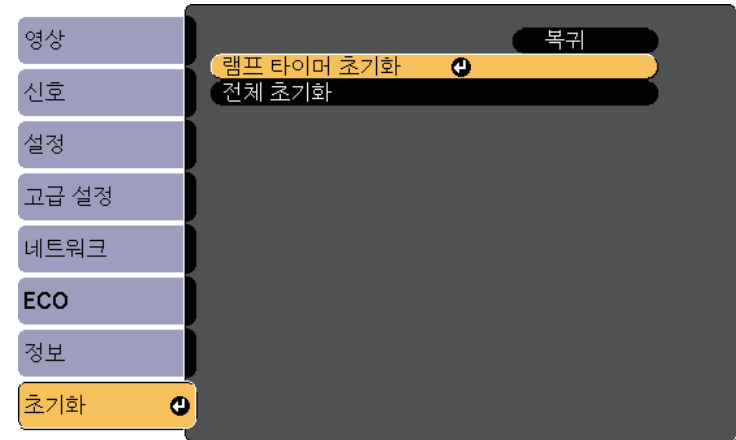

램프 타이머를 초기화할지를 묻는 메시지가 나타납니다.

- 5** [예]를 선택하고 **【Enter】** 키를 누릅니다.
- 6** 메뉴에서 나가려면 **【Menu】** 또는 **【Esc】** 를 누르면 됩니다.

이 리모컨에는 AA 망간 또는 알카라인 배터리가 사용됩니다. 배터리가 방전되면 즉시 교체하십시오.

알림

배터리를 취급하기 전에 "안전 지침"을 읽으십시오.

- 1** 그림과 같이 배터리 커버를 제거합니다.

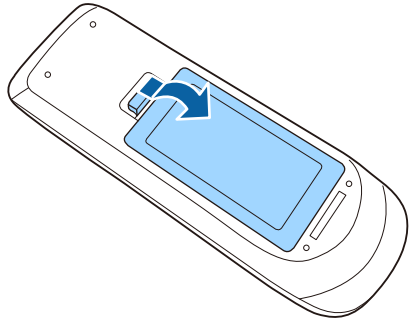

- 2** 다 쓴 배터리를 뽑습니다.

- 3** 그림과 같이 +극과 -극을 맞춰서 끼웁니다.

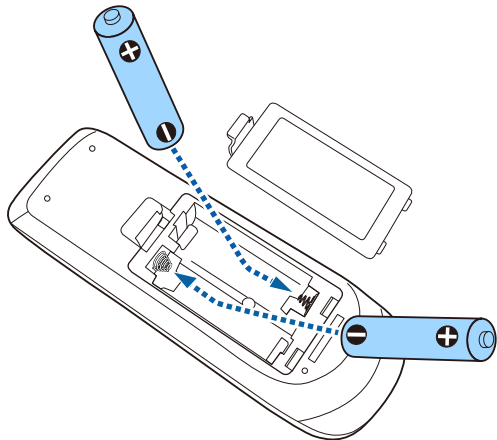

⚠ 경고

배터리를 맞는 방향으로 끼우려면 배터리 안에 있는 (+) 표시와 (-) 표시의 위치를 확인하십시오. 배터리를 올바르게 사용하지 않으면 폭발하거나 배터리 액이 새어 나와서 화재, 부상 또는 제품 손상을 유발할 수 있습니다.

- 4** 배터리 커버를 다시 끼우고 딸깍 소리가 날 때까지 누릅니다.

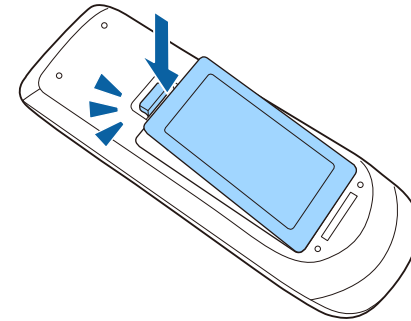

문제점 해결 방법

프로젝터 사용에 문제가 있을 경우 이 절에 나와 있는 해결책을 참조하십시오.

▶ 관련 링크

- "투사의 문제점" [p.137](#)
- "프로젝터 표시등 상태" [p.138](#)
- "프로젝터 도움말 화면 사용법" [p.140](#)
- "이미지와 사운드 문제점 해결 방법" [p.141](#)
- "프로젝터나 리모컨 조작 시의 문제점 해결 방법" [p.147](#)
- "네트워크 문제점 해결 방법" [p.149](#)

프로젝터가 정상적으로 작동하지 않을 경우 기기의 전원을 끄고 플러그를 뽑은 다음 플러그를 도로 끼우고 기기를 다시 켜십시오.

이 방법으로 문제가 해결되지 않을 경우 다음을 확인하십시오.

- 프로젝터 표시등이 문제점을 알려줄 수 있습니다.
- 프로젝터의 도움말 시스템에서 흔히 나타나는 문제점에 대한 정보를 볼 수 있습니다.
- 이 설명서에 나와 있는 해결책은 수많은 문제점을 해결하는 데 도움을 줄 수 있습니다.

이같은 해결책이 도움이 되지 않을 경우 Epson 기술 지원 센터에 문의하십시오.

프로젝터에 있는 표시등은 프로젝트의 상태를 보여주고 이상이 발생했을 때 알려주는 기능을 합니다. 표시등의 상태와 색상을 점검한 다음 문제를 해결하려면 이 표를 참조하십시오.

• 표시등에 아래 표에 나와 있지 않은 패턴이 표시될 경우 프로젝터를 끄고 전원을 분리한 다음 Epson에 문의하십시오.

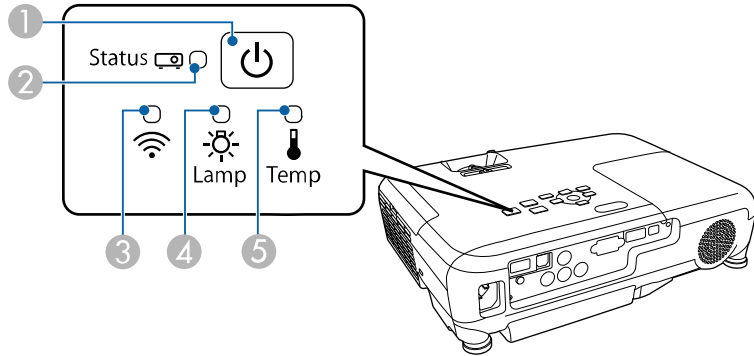

- ① 전원 표시등
- ② 상태 표시등
- ③ 무선 LAN 표시등 (EB-U42/EB-W42)
- ④ 램프 표시등
- ⑤ 온도 표시등

프로젝터 상태

표시등 및 상태	문제점 및 해결책
전원: 파란색 불이 들어옴 상태: 파란색 불이 들어옴 램프: 꺼짐 온도: 꺼짐	정상 작동.

표시등 및 상태	문제점 및 해결책
전원: 파란색 불이 들어옴 상태: 파란색 불이 깜박임 램프: 꺼짐 온도: 꺼짐	작동 준비 중이거나 종료 중. 준비 중일 때는 이미지가 나타날 때까지 약 30초가 걸립니다. 작동 준비 중이거나 종료 중에는 모든 버튼이 비활성화됩니다.
전원: 파란색 불이 들어옴 상태: 꺼짐 램프: 꺼짐 온도: 꺼짐	대기 모드, 절전 모드 또는 모니터링 중. 전원 버튼을 누르면 프로젝트가 작동되기 시작합니다.
전원: 파란색 불이 깜박임 상태: 꺼짐 램프: 꺼짐 온도: 꺼짐	모니터링 준비 및 모든 기능이 비활성화됩니다.
전원: 파란색 불이 깜박임 상태: 표시등 상태가 변함 램프: 표시등 상태가 변함 온도: 주황색 불이 깜박임	프로젝터가 너무 뜨겁습니다. <ul style="list-style-type: none"> • 환기구나 에어필터에 먼지가 끼거나 장애물로 막혀 있는지 확인하십시오. • 에어필터를 세척하거나 교체하십시오. • 주변 온도가 너무 높지 않은지 확인하십시오.
전원: 꺼짐 상태: 파란색 불이 깜박임 램프: 꺼짐 온도: 주황색 불이 들어옴	프로젝터가 과열되어서 꺼졌습니다. 꺼진 상태에서 5분 동안 식히십시오. <ul style="list-style-type: none"> • 환기구나 에어필터에 먼지가 끼거나 장애물로 막혀 있는지 확인하십시오. • 에어필터를 세척하거나 교체하십시오. • 고도가 높은 장소에서 프로젝터를 작동할 때는 프로젝트의 [고급 설정] 메뉴에서 [높은 고도 모드]를 [On]으로 설정하십시오. [고급 설정] > [동작 설정] > [높은 고도 모드] • 문제가 지속될 경우 프로젝트의 전원을 분리한 다음 Epson에 문의하십시오.

표시등 및 상태	문제점 및 해결책
전원: 꺼짐 상태: 파란색 불이 깜박임 램프: 주황색 불이 들어옴 온도: 꺼짐	램프에 이상이 있습니다. <ul style="list-style-type: none"> 램프가 타거나 깨지거나 잘못 설치되지 않았는지 확인하십시오. 필요할 경우 램프를 다시 끼우거나 교환하십시오. 에어필터를 세척하십시오. 고도가 높은 장소에서 프로젝터를 작동할 때는 프로젝터의 [고급 설정]메뉴에서 [높은 고도 모드]를 [On]으로 설정하십시오.  [고급 설정] > [동작 설정] > [높은 고도 모드] 문제가 지속될 경우 프로젝터의 전원을 분리한 다음 Epson에 문의하십시오. 램프 커버에 이상이 있습니다. <ul style="list-style-type: none"> 램프와 램프 커버가 단단히 고정되어 있는지 확인하십시오. 램프와 램프 커버가 잘못 설치된 경우 램프가 켜지지 않습니다.
전원: 파란색 불이 깜박임 상태: 표시등 상태가 변함 램프: 주황색 불이 깜박임 온도: 표시등 상태가 변함	손상을 피하려면 즉시 램프를 교환하십시오. 프로젝터를 계속 사용하면 안됩니다.
전원: 꺼짐 상태: 파란색 불이 깜박임 램프: 꺼짐 온도: 주황색 불이 깜박임	팬이나 센서에 이상이 있습니다. 프로젝터를 끄고 전원을 분리한 다음 Epson에 문의하십시오.
전원: 꺼짐 상태: 파란색 불이 깜박임 램프: 주황색 불이 깜박임 온도: 꺼짐	프로젝터 내부에 이상이 있습니다. 프로젝터를 끄고 전원을 분리한 다음 Epson에 문의하십시오.

표시등 및 상태	문제점 및 해결책
전원: 꺼짐 상태: 파란색 불이 깜박임 램프: 주황색 불이 깜박임 온도: 주황색 불이 깜박임	자동 조리개에 이상이 있습니다. 프로젝터를 끄고 전원을 분리한 다음 Epson에 문의하십시오.
전원: 꺼짐 상태: 파란색 불이 깜박임 램프: 주황색 불이 들어옴 온도: 주황색 불이 들어옴	전원에 이상이 있습니다 (Ballast). 프로젝터를 끄고 전원을 분리한 다음 Epson에 문의하십시오.

무선 LAN 상태

무선 LAN 표시등 및 상태	문제점 및 해결책
파란색 불이 들어옴	무선 LAN 사용이 가능합니다.
파란색으로 깜박임 (빠르게)	장치에 연결 중.
파란색으로 깜박임 (느리게)	오류가 발생했습니다. 프로젝터를 껐다가 다시 켜십시오.
끄기	무선 LAN 사용이 불가능합니다. 무선 LAN 설정이 올바른지 확인하십시오.

▶ 관련 링크

- "에어필터 및 환기구 청소하기" [p.128](#)
- "에어필터 교체하기" [p.128](#)
- "램프 교체하기" [p.131](#)

프로젝터의 도움말 시스템을 이용해서 흔히 발생하는 문제점을 해결하는데 도움이 되는 정보가 표시되도록 할 수 있습니다.

- 1** 프로젝터의 전원을 켭니다.
- 2** 제어판이나 리모컨의 **【Home】** 버튼을 누릅니다.

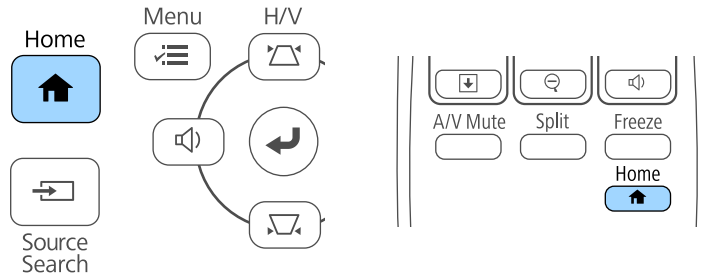

- 3** [도움말]에서 도움말을 선택합니다.



도움말 메뉴가 표시됩니다.

- 4** 위/아래 화살표 버튼을 이용하면 해결하려는 문제점을 강조 표시합니다.

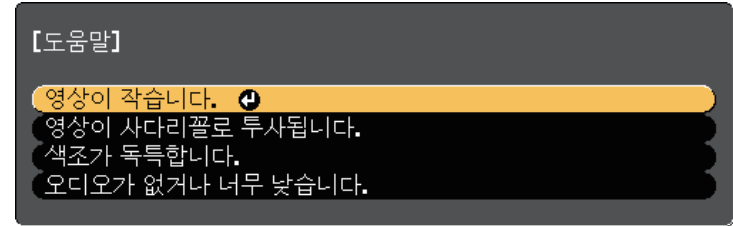

- 5** **【Enter】** 키를 누르면 해결책이 나타납니다.
- 6** 작업이 종료되면 아래 조치 중 하나를 취하십시오.
 - 해결하려는 다른 문제점을 선택하고 **【Esc】** 키를 누릅니다.
 - 도움말 화면에서 나가려면 **【Menu】** 를 누르십시오.

투사된 영상이나 소리에 이상이 있을 경우 이 절에 나와 있는 해결책을 참조하십시오.



▶ **관련 링크**

- "이미지가 나타나지 않을 때의 해결책" [p.141](#)
- "USB Display 기능을 이용하는 상태에서 이미지가 비정상적으로 표시될 때의 해결책" [p.142](#)
- "'신호 없음' 메시지 표시가 나타날 때의 해결책" [p.142](#)
- "'지원되지 않음' 메시지 표시가 나타날 때의 해결책" [p.143](#)
- "이미지가 일부만 나타날 때의 해결책" [p.143](#)
- "이미지 모양이 직사각형이 아닐 때의 해결책" [p.143](#)
- "이미지에 노이즈나 고정된 부분이 있을 때의 해결책" [p.144](#)
- "화면이 흐릿하거나 일그러져 보일 때의 해결책" [p.144](#)
- "이미지 밝기나 색상이 비정상적일 때의 해결책" [p.145](#)
- "사운드 문제점 해결책" [p.145](#)
- "이미지 파일 이름이 PC Free에서 올바르게 표시되지 않을 때의 해결책" [p.146](#)

이미지가 나타나지 않을 때의 해결책

이미지가 나타나지 않을 경우 다음 조치를 취해보십시오.

- 전원 버튼을 눌러서 전원을 켜십시오.
- 렌즈 커버가 완전히 열려 있는지 확인하십시오.
- 이미지가 일시적으로 꺼졌는지 여부를 알려면 리모컨의 **【A/V Mute】** 버튼을 누르십시오.
- 필요한 모든 케이블이 단단히 연결되어 있는지, 프로젝터의 전원이 켜져 있는지, 비디오 소스가 연결되어 있는지 여부를 확인하십시오.
- 투사되고 있는 이미지가 완전히 검은색이 아닌지 확인하십시오 (컴퓨터 이미지를 투사할 경우만 해당).
- 제어판이나 리모컨의 **【Home】** 버튼을 눌러도 프로젝터가 반응하지 않을 경우 프로젝터 내부에 이상이 발생했을 수 있습니다. 도움이 필요할 경우 Epson에 문의하십시오.
- 프로젝터의 메뉴 설정이 올바른지 확인하십시오.

- 프로젝터의 전원 버튼을 눌러서 대기 모드나 절전 모드를 해제하십시오. 연결된 컴퓨터가 절전 모드에 있는지 여부와 빈 화면 보호기가 표시되고 있는지 여부도 점검하십시오.
- 프로젝터의 [신호] 메뉴의 설정 내용이 현재 비디오 소스에 맞는지 확인하십시오.
- 프로젝터의 [영상] 메뉴에서 [밝기] 설정을 조정하십시오.
- [소비전력]을 [표준]으로 설정하십시오.
 [ECO] > [소비전력]
- 프로젝터의 [고급 설정] 메뉴에 있는 [화면 표시] 설정을 확인해서 [메시지 표시]가 [On]으로 설정되도록 하십시오.
- 제어판 버튼을 눌러도 프로젝터가 반응하지 않는다면 보안을 위해 버튼이 잠긴 것일 수 있습니다. 프로젝터의 [설정] 메뉴에 있는 [조작 잠금] 설정에서 버튼의 잠금을 해제하거나 리모컨을 이용해서 프로젝터를 켜십시오.
 [설정] > [잠금 설정] > [조작 잠금]
- 리모컨 버튼을 눌러도 프로젝터가 반응하지 않을 경우 원격 수신기가 켜져 있는지 확인하십시오.
- Windows Media Center를 이용해서 투사되는 이미지의 경우 전체 화면 모드로부터 화면 크기를 줄이십시오.
- Windows DirectX를 이용해서 애플리케이션으로부터 투사되는 이미지의 경우 DirectX 기능을 끄십시오.
- 본 프로젝터는 컴퓨터에서 재생되는 저작권 있는 비디오를 투사할 수 없을 수도 있습니다. 자세한 내용은 컴퓨터와 함께 제공되는 설명서를 참조하십시오.

▶ **관련 링크**

- "입력 신호 설정 - 신호 메뉴" [p.103](#)
- "화질 설정 - 영상 메뉴" [p.101](#)
- "프로젝터 설정 - ECO 메뉴" [p.116](#)
- "프로젝터 설정 - 고급 설정 메뉴" [p.107](#)
- "프로젝터 버튼 잠금 해제하기" [p.76](#)

USB Display 기능을 이용하는 상태에서 이미지가 비정상적으로 표시될 때의 해결책

USB Display 기능을 이용하는 상태에서 이미지가 나타나지 않거나 비정상적으로 표시될 경우 다음 조치를 취해 보십시오.

- 리모컨의 **【USB】** 버튼을 누릅니다.
- Epson USB Display 소프트웨어가 정상적으로 설치되어 있는지 확인하십시오.
OS나 컴퓨터 설정에 따라서 소프트웨어가 자동으로 설치되지 않았을 수도 있습니다. 다음 웹사이트에서 최신 소프트웨어를 다운로드해서 설치하십시오.
<http://www.epson.com/>
- Mac의 경우 [도킹] 폴더에 있는 [USB Display] 아이콘을 선택하십시오. [도킹] 폴더에 아이콘이 나타나지 않을 경우 [응용 프로그램] 폴더에서 [USB Display]를 더블 클릭하십시오.
[도킹] 폴더에 있는 [USB Display] 아이콘 메뉴에서 [종료]를 선택할 경우, USB 케이블을 연결할 때 USB Display가 자동으로 시작되지 않습니다.
- Windows Media Center를 이용해서 투사되는 이미지의 경우 전체 화면 모드로부터 화면 크기를 줄이십시오.
- Windows DirectX를 이용해서 애플리케이션으로부터 투사되는 이미지의 경우 DirectX 기능을 끄십시오.
- 마우스 커서가 깜박일 경우 컴퓨터의 [Epson USB Display 설정] 프로그램에 있는 [마우스 포인터의 움직임을 부드럽게 합니다]를 선택하십시오.
- 컴퓨터의 [Epson USB Display 설정] 프로그램에 있는 [레이어 창 전송] 설정을 끄십시오.
- WUXGA 해상도 (1920 × 1200) 의 프로젝터의 경우 투사 중에 컴퓨터 해상도를 변경하면 성능과 화질이 저하될 수 있습니다.

▶ 관련 링크

- "USB 비디오 및 오디오용 컴퓨터에 연결하기" [p.20](#)

"신호 없음" 메시지 표시가 나타날 때의 해결책

"신호 없음" 메시지 표시가 나타날 경우 다음 조치를 취해보십시오.

- **【Source Search】** 버튼을 누르고 이미지가 나타날 때까지 몇 초 동안 기다리십시오.
- 연결된 컴퓨터나 비디오 소스를 켜고 필요할 경우 재생을 눌러서 프레젠테이션을 시작하십시오.
- 투사에 필요한 모든 케이블이 단단히 연결되어 있는지 확인하십시오.
- 비디오 소스를 프로젝터에 직접 연결하십시오.
- 랩톱 컴퓨터로부터 투사하는 경우라면 외부 모니터에 이미지가 표시되도록 설정하십시오.
- 연결된 컴퓨터가 절전 모드가 아닌지 확인하십시오.
- 필요할 경우 프로젝터와 연결되어 있는 컴퓨터나 비디오 소스를 껐다가 도로 켜십시오.
- HDMI 소스로부터 투사하는 경우라면 좀 더 짧은 HDMI 케이블로 교체하십시오.

▶ 관련 링크

- "랩톱으로부터 화면 표시하기" [p.142](#)
- "Mac 랩톱으로부터 화면 표시하기" [p.143](#)

랩톱으로부터 화면 표시하기

랩톱으로부터 투사할 때 "신호 없음" 메시지 표시가 나타나면 외부 모니터에 화면이 표시되도록 랩톱을 설정할 필요가 있습니다.

- 1** 랩톱의 [Fn] 키를 누른 채로 모니터 아이콘이 표시된 키나 [CRT/LCD]를 누릅니다. (자세한 내용은 랩톱 설명서를 참조하십시오.) 이미지가 나타날 때까지 몇 초 동안 기다립니다.
- 2** 랩톱의 모니터와 프로젝터에 화면이 표시되도록 하려면 동일한 키를 다시 누르십시오.
- 3** 동일한 이미지가 랩톱과 프로젝터에 나타나지 않을 경우 Windows [디스플레이] 유틸리티에서 외부 모니터 포트가 활성화되어 있고

데스크톱 고급 설정 모드가 비활성화되어 있는지 확인해야 합니다. (지침은컴퓨터 설명서나 Windows 설명서를 참조하십시오.)

- 4 필요할 경우 비디오 카드 설정 내용을 확인하고 다중 표시 옵션을 [복제] 또는 [미러]로 설정하십시오.

Mac 랩톱으로부터 화면 표시하기

Mac 랩톱으로부터 투사할 때 "신호 없음" 메시지 표시가 나타나면 디스플레이가 미러링되도록 랩톱을 설정할 필요가 있습니다. (자세한 내용은 랩톱 설명서를 참조하십시오.)

- 1 [시스템 환경설정] 유틸리티를 열고 [디스플레이]를 선택합니다.
- 2 필요할 경우 [디스플레이] 또는 [컬러 LCD] 옵션을 선택합니다.
- 3 [정렬하기] 또는 [정렬] 탭을 클릭합니다.
- 4 [미러 디스플레이]를 선택합니다.

"지원되지 않음" 메시지 표시가 나타날 때의 해결책

"지원되지 않음" 메시지 표시가 나타날 경우 다음 조치를 취해보십시오.

- 프로젝터의 [신호] 메뉴에서 선택한 입력 신호가 맞는지 확인하십시오.
- 컴퓨터의 디스플레이 해상도는 프로젝터의 해상도나 주파수 한계값을 초과해서는 안됩니다. 필요할 경우 다른 컴퓨터 디스플레이 해상도를 선택하십시오. (자세한 내용은 컴퓨터 설명서를 참조하십시오.)

▶ 관련 링크

- "입력 신호 설정 - 신호 메뉴" [p.103](#)
- "지원되는 모니터 디스플레이 해상도" [p.158](#)

이미지가 일부만 나타날 때의 해결책

이미지가 일부만 나타날 경우 다음 조치를 취해보십시오.

- 리모컨의 **【Auto】** 버튼을 눌러서 이미지 신호를 최적화하십시오.
- 프로젝터의 [신호] 메뉴에 있는 [위치 조정] 설정을 이용해서 이미지를 조정해 보십시오.
- 리모컨의 **【Aspect】** 버튼을 눌러서 다른 화면 비율을 선택하십시오.
- [신호] 메뉴에 있는 [입력 해상도] 설정을 연결된 장치의 신호에 맞춰 변경하십시오.
- **【E-Zoom】** 버튼을 이용해서 이미지를 확대 또는 축소할 경우 프로젝터가 전체 디스플레이로 되돌아올 때까지 **【Esc】** 버튼을 누르십시오.
- 컴퓨터 디스플레이 설정을 확인해서 이중 디스플레이를 비활성화하고 프로젝터의 한계값 이내에서 해상도를 설정하십시오. (자세한 내용은 컴퓨터 설명서를 참조하십시오.)
- 사용자의 프레젠테이션 파일이 다른 해상도로 만들어졌는지 여부를 알려면 해당 파일에 할당된 해상도를 확인하십시오. (자세한 내용은 소프트웨어 도움말을 참조하십시오.)
- 맞는 투사 모드를 선택했는지 확인하십시오. 프로젝터의 [고급 설정] 메뉴에서 [투사 방식] 설정을 사용하여 올바른 투사 모드를 선택할 수 있습니다.

▶ 관련 링크

- "입력 신호 설정 - 신호 메뉴" [p.103](#)
- "프로젝터 설정 - 고급 설정 메뉴" [p.107](#)
- "지원되는 모니터 디스플레이 해상도" [p.158](#)

이미지 모양이 직사각형이 아닐 때의 해결책

투사된 이미지가 고른 직사각형으로 투사되지 않을 경우 다음 조치를 취해 보십시오.

- 프로젝터를 화면 중앙 정면에 놓고 가능하면 프로젝터가 똑바로 향하도록 하십시오.

- 프로젝터의 [설정] 메뉴에서 자동 조정을 켜십시오. 프로젝터를 움직일 때마다 프로젝터가 자동으로 보정됩니다.
 - ☛ [설정] > [키스톤보정] > [수평/수직-키스톤] > [자동 수직-키스톤]
- 프로젝터의 [설정] 메뉴에서 수평 키스톤 슬라이더를 켜십시오. 그런 다음 이미지 모양이 고르게 직사각형이 될 때까지 슬라이더를 조정하십시오.
 - ☛ [설정] > [키스톤보정] > [수평/수직-키스톤] > [수평-키스톤 조정바]
- 조정 받을 이용해서 프로젝터의 높이를 조정할 경우에는 프로젝터에 있는 키스톤 보정 버튼을 눌러서 이미지 모양을 조정하십시오.
- Quick Corner 설정을 조정해서 이미지 모양을 보정하십시오.
 - ☛ [설정] > [키스톤보정] > [Quick Corner]
- ▶ **관련 링크**
 - "자동 수직-키스톤" p.38
 - "키스톤 보정 버튼을 이용해서 이미지 모양 보정하기" p.39
 - "Quick Corner를 이용해서 이미지 모양 보정하기" p.40
 - "수평 키스톤 버튼을 이용해서 이미지 모양 보정하기" p.38

이미지에 노이즈나 고정된 부분이 있을 때의 해결책

투사된 이미지에 전자기 간섭(노이즈)이나 고정된 부분이 있을 경우 다음 조치를 취해 보십시오.

- 컴퓨터나 비디오 소스를 프로젝터에 연결하는 케이블을 점검하십시오. 케이블은 다음과 같이 연결되어 있어야 합니다.
 - 간섭을 막을 수 있도록 전원 코드와 별도로 연결되어 있어야 함
 - 양쪽 끝에 단단히 연결되어 있어야 함
 - 연장 케이블에 연결되어 있지 않아야 함
- 프로젝터의 [신호] 메뉴의 설정 내용이 비디오 소스에 맞는지 확인하십시오.
- 비디오 소스용으로 이용할 수 있을 경우, 프로젝터의 [영상] 메뉴에서 [비인터레이스] 설정과 [노이즈 감소] 설정을 조정하십시오.
 - ☛ [영상] > [고급] > [비인터레이스]
 - ☛ [영상] > [이미지 향상] > [노이즈 감소]

- 프로젝터와 호환되는 컴퓨터 비디오 해상도와 재생률을 선택하십시오.
- 컴퓨터로부터 투사 중일 경우 리모컨에 있는 **【Auto】** 버튼을 누르면 [트래킹] 설정과 [동기화] 설정이 자동으로 조정됩니다. 이미지가 제대로 조정되지 않을 경우 프로젝터의 [신호] 메뉴에서 [트래킹] 설정과 [동기화] 설정을 수동으로 조정하십시오.
- 프로젝터의 [신호] 메뉴에 있는 [입력 해상도]를 [자동]으로 설정하십시오.
- 프로젝터 컨트롤을 이용해서 이미지 모양을 조정할 경우 화질을 높이려면 [영상] 메뉴에 있는 [선명도] 설정값을 줄여보십시오.
- 연장 케이블을 연결한 경우 신호에서 간섭이 발생하는지 여부를 알려면 이 케이블 없이 투사해 보십시오.
- USB Display 기능을 사용하는 경우 컴퓨터의 [Epson USB Display 설정] 프로그램에 있는 [레이어 창 전송] 설정을 끄십시오.

- ▶ **관련 링크**
 - "입력 신호 설정 - 신호 메뉴" p.103
 - "화질 설정 - 영상 메뉴" p.101
 - "지원되는 모니터 디스플레이 해상도" p.158

화면이 흐릿하거나 일그러져 보일 때의 해결책

화면이 흐릿하거나 일그러져 보일 때 다음 조치를 취해 보십시오.

- 이미지 초점을 조정합니다.
- 프로젝터 렌즈를 닦습니다.



프로젝터를 추운 장소에서 실내로 들여온 다음 렌즈에 물방울이 맺히는 것을 방지하려면 프로젝터를 사용하기 전에 기기를 실내 온도로 덤히십시오.

- 프로젝터를 화면 가까이 놓으십시오.
- 화면에 왜곡 현상이 나타날 정도로 키스톤 보정 각도가 벌어지지 않도록 프로젝터를 놓으십시오.
- 프로젝터의 [설정] 메뉴에서 자동 조정을 켜십시오.

- ☛ [설정] > [키스톤보정] > [수평/수직-키스톤] > [자동 수직-키스톤]
- 화질을 높이려면 [영상] 메뉴에 있는 [선명도] 설정을 조정하십시오.
- 컴퓨터로부터 투사 중일 경우 리모컨에 있는 **【Auto】** 버튼을 누르면 트래킹과 동기화가 자동으로 진행됩니다. 줄무늬나 전반적으로 흐릿한 현상이 남아 있을 경우 화면에 균일한 패턴의 이미지가 표시되도록 다음 프로젝터의 [신호] 메뉴에서 [트래킹] 설정과 [동기화] 설정을 수동으로 조정하십시오.
- 컴퓨터로부터 투사하는 경우 해상도를 낮추거나 프로젝터의 기본 해상도에 해당되는 해상도를 사용하십시오.

▶ 관련 링크

- "자동 수직-키스톤" [p.38](#)
- "입력 신호 설정 - 신호 메뉴" [p.103](#)
- "화질 설정 - 영상 메뉴" [p.101](#)
- "지원되는 모니터 디스플레이 해상도" [p.158](#)
- "초점 링을 이용해서 이미지 초점 맞추기" [p.45](#)
- "렌즈 세척하기" [p.126](#)

이미지 밝기나 색상이 비정상적일 때의 해결책

투사된 이미지가 지나치게 어둡거나 밝은 경우, 또는 색상이 비정상적인 경우 다음 조치를 취해 보십시오.

- 리모컨에 있는 **【Color Mode】** 버튼을 눌러서 이미지와 환경에 맞춰서 다른 컬러 모드를 시도해 보십시오.
- 비디오 소스 설정을 확인하십시오.
- 현재 입력 소스용 [영상] 메뉴에 제공되는 [밝기], [명암], [색조], [색온도] 및/또는 [채도] 등의 설정 내용을 조정하십시오.
- 프로젝터의 [신호] 메뉴에서 맞는 [입력 신호]나 [비디오 신호]를 선택했는지 확인하십시오.
 - ☛ [신호] > [고급] > [입력 신호]
 - ☛ [신호] > [고급] > [비디오 신호]
- 모든 케이블이 프로젝터와 비디오 장치에 단단히 연결되어 있는지 확인하십시오. 길이가 긴 케이블을 연결한 경우 이보다 짧은 케이블로 연결해 보십시오.

- [소비전력]을 [ECO]로 설정한 경우, [표준] 선택을 시도하십시오.
 - ☛ [ECO] > [소비전력]



고도나 온도가 높은 지역에서 프로젝터를 사용할 경우 이미지가 어두워지고 [소비전력] 설정을 조정할 수 없을 수도 있습니다.

- 프로젝터를 화면 가까이 놓으십시오.
- 이미지가 계속해서 어두워질 경우에는 즉시 프로젝터 램프를 교환해야 합니다.

▶ 관련 링크

- "컬러 모드" [p.50](#)
- "입력 신호 설정 - 신호 메뉴" [p.103](#)
- "화질 설정 - 영상 메뉴" [p.101](#)
- "프로젝터 설정 - ECO 메뉴" [p.116](#)

사운드 문제점 해결책

소리가 나지 않거나 볼륨이 지나치게 낮거나 높을 경우 다음 조치를 취해 보십시오.

- 프로젝터의 볼륨 설정을 조정하십시오.
- 소리가 일시적으로 중지된 경우에는 리모컨의 **【A/V Mute】** 버튼을 누르면 비디오와 오디오가 다시 시작됩니다.
- 컴퓨터와 비디오 소스에서 볼륨이 켜져 있는지 여부와 오디오 출력이 올바른 소스로 설정되어 있는지 여부를 확인하십시오.
- 오디오 케이블을 뽑았다가 도로 꽂으십시오.
- 프로젝터와 비디오 소스 간의 오디오 케이블 연결 상태를 점검하십시오.
- HDMI 소스로부터 사운드가 들리지 않을 경우 연결된 장치를 PCM 출력으로 설정하십시오.
- 연결된 오디오 케이블에 "무저항"으로 표시되어 있는지 확인하십시오.

- USB Display 기능을 사용하는 경우 컴퓨터의 [Epson USB Display 설정] 프로그램에 있는 [프로젝터에서 오디오 출력] 설정을 켜십시오.
- 프로젝터의 볼륨은 최대로 설정되어 있는 반면 컴퓨터의 볼륨은 최소로 설정되어 있을 경우 잡음이 섞일 수 있습니다. 컴퓨터의 볼륨을 높이고 프로젝터의 볼륨은 낮추십시오. (Epson iProjection (Windows/Mac)이나 USB Display를 사용할 때.)

▶ 관련 링크

- "프로젝터 연결" [p.19](#)
- "음량 버튼으로 음량 조절하기" [p.52](#)

이미지 파일 이름이 PC Free에서 올바르게 표시되지 않을 때의 해결책

파일 이름이 디스플레이 영역보다 길거나 지원되지 않는 기호가 이름에 포함되어 있을 경우 PC Free에서 파일 이름의 길이가 단축되거나 변경할 수 있습니다. 파일 이름의 길이를 줄이거나 이름을 변경하십시오.

프로젝터나 리모컨 조작에 문제가 있을 경우 이 절에 나와 있는 해결책을 참조하십시오.

▶ **관련 링크**

- "프로젝터 전원이나 종료에 이상이 있을 때의 해결책" p.147
- "리모컨에 이상이 발생했을 때의 해결책" p.147
- "비밀번호 문제점 해결책" p.148

프로젝터 전원이나 종료에 이상이 있을 때의 해결책

전원 버튼을 눌러도 프로젝트가 켜지지 않거나 예기치 않게 꺼질 경우 다음 조치를 취해보십시오.

- 전원 코드가 프로젝트나 전기 콘센트에 단단히 연결되어 있는지 확인하십시오.
- 보안을 위해서 프로젝트의 버튼이 잠겨 있을 수 있습니다. 프로젝트의 [설정] 메뉴에 있는 [조작 잠금] 설정에서 버튼의 잠금을 해제하거나 리모컨을 이용해서 프로젝터를 켜십시오.
 ● [설정] > [잠금 설정] > [조작 잠금]
- 전원 코드에 결함이 있을 수 있습니다. 코드를 뽑고 Epson에 문의하십시오.
- 프로젝트의 램프가 예기치 않게 꺼질 경우 비활성 기간이 끝난 후 프로젝트가 절전 모드로 들어간 것이 원인일 수 있습니다. 다음과 같이 절전 모드를 해제하십시오. 절전 모드를 끄려면 프로젝트의 [ECO] 메뉴에 있는 [절전 모드]를 [Off]로 설정하십시오.
- 프로젝트의 램프가 예기치 않게 꺼질 경우 A/V 음소거 타이머 활성화가 원인일 수 있습니다. A/V 음소거 타이머를 끄려면 [ECO] 메뉴에 있는 [A/V음소거타이머] 설정을 [Off]로 설정하십시오.
- 프로젝트의 램프가 예기치 않게 꺼질 경우 렌즈 커버 타이머 활성화가 원인일 수 있습니다. 렌즈 커버 타이머를 끄려면 [ECO] 메뉴에 있는 [렌즈 커버 타이머] 설정을 [Off]로 설정하십시오.
- 프로젝트의 램프가 꺼질 경우 상태 표시등이 깜박이고 온도 표시등에 불이 들어오면 프로젝트가 과열되어 꺼진 것입니다.

- 리모컨의 전원 버튼으로 프로젝터를 켤 수 없을 경우 리모컨 배터리를 확인하고 프로젝트의 [설정] 메뉴의 [리모컨 리시버] 설정에서 한 개 이상의 리모컨 리시버를 이용할 수 있는지 확인하십시오.
- 냉각 팬은 프로젝트 설정에 따라 대기 상태에서도 실행될 수 있습니다. 또한 프로젝트가 대기 상태에서 해제되면 팬에서 예기치 못한 소음이 발생할 수 있습니다. 이것은 오작동이 아닙니다.

▶ **관련 링크**

- "프로젝터 설정 - ECO 메뉴" p.116
- "프로젝터 표시등 상태" p.138
- "프로젝터 기능 설정 - 설정 메뉴" p.105
- "프로젝터 버튼 잠금 해제하기" p.76

리모컨에 이상이 발생했을 때의 해결책

프로젝터가 리모컨 명령에 반응하지 않을 경우 다음 조치를 취해보십시오.

- 리모컨 배터리가 제대로 끼워져 있는지 여부와 배터리에 전원이 있는지 여부를 확인하십시오. 필요할 경우 배터리를 교체하십시오.
- 리모컨이 프로젝트의 수신 각도와 범위 이내에서 작동하고 있는지 확인하십시오.
- 프로젝트가 작동 준비 중이거나 종료 중이 아닌지 확인하십시오.
- 리모컨에 눌러진 상태로 있는 버튼이 있는지 확인하십시오. 그럴 경우 대기 모드로 들어갈 수 있습니다. 버튼을 풀어서 리모컨의 절전 모드를 해제시키십시오.
- 강한 형광등 조명, 직사광선 또는 적외선 장치 신호가 프로젝트의 원격 수신기를 간섭할 수 있습니다. 조명을 낮추고 프로젝터를 햇빛이나 간섭을 일으키는 장치가 없는 곳으로 옮기십시오.
- [설정] 메뉴에 있는 [리모컨 리시버] 설정에서 적어도 원격 수신기 하나는 사용할 수 있어야 합니다.
- [리모컨 리시버] 설정이 비활성화되어 있는 경우 리모컨의 **[Menu]** 버튼을 적어도 15초 이상 누르고 있으면 설정이 기본 설정으로 초기화됩니다.

- 리모컨으로 여러 대의 프로젝터를 조작하기 위해서 프로젝트에 ID 번호를 할당한 경우, ID 설정을 확인하고 변경해야 할 수도 있습니다.
- 리모컨을 분실한 경우에는 Epson에 새 리모컨을 주문하십시오.

▶ 관련 링크

- "리모컨 조작" [p.27](#)
- "프로젝터 기능 설정 - 설정 메뉴" [p.105](#)
- "작동하려는 프로젝터 선택하기" [p.70](#)
- "리모컨 배터리 교체하기" [p.135](#)

비밀번호 문제점 해결책

비밀번호를 입력할 수 없거나 분실한 경우 다음 조치를 취하십시오.

- 비밀번호를 먼저 설정하지 않은 상태에서 암호 보호 기능을 켜 수 있습니다. 리모컨을 이용해서 **0000**을 입력해 보십시오.
- 틀린 비밀번호를 너무 여러 번 입력해서 요청 코드가 표시된 메시지가 나타날 경우 코드를 적어두었다가 Epson에 문의하십시오. 요청 코드와 소유 증명서를 제공하면 프로젝트의 잠금을 해제하는 데 도움이 됩니다.
- 리모컨을 분실할 경우 비밀번호를 입력할 수 없습니다. Epson에 새 리모컨을 주문하십시오.

네트워크에서의 프로젝터 사용에 문제가 있을 경우 이 절에 나와 있는 해결책을 참조하십시오.

▶ 관련 링크

- "웹을 통해 프로젝터에 액세스할 수 없을 때의 해결책" p.149
- "네트워크 알림 이메일을 받지 못할 때의 해결책" p.149
- "네트워크 투사 중 이미지에 고정된 부분이 있을 때의 해결책" p.149
- "Screen Mirroring을 사용하여 연결할 수 없을 때의 해결책" p.150
- "Screen Mirroring 연결 동안 이미지 또는 사운드에 잡음이 있을 때의 해결책" p.150

웹을 통해 프로젝터에 액세스할 수 없을 때의 해결책

웹을 통해 프로젝터에 액세스할 수 없을 경우 사용 중인 ID와 암호가 맞는지 확인하십시오.

- [Epson Web Control]에서 [기본 제어]에 액세스할 경우, **EPSONREMOTE**를 사용자 ID로 입력하십시오. (사용자 ID는 변경할 수 없습니다.)
- 프로젝터의 [네트워크] 메뉴에서 기본 제어 암호로 설정된 암호를 입력하십시오. 기본 암호는 **guest**입니다.
 🖱️ [네트워크] > [네트워크 구성으로] > [기본 설정] > [Remote 암호]
- [Epson Web Control]에서 [고급]에 액세스할 경우, **EPSONWEB**를 사용자 ID로 입력하십시오. (사용자 ID는 변경할 수 없습니다.)
- 프로젝터의 [네트워크] 메뉴에서 고급 암호 또는 OSD 제어 패드 암호로 설정된 암호를 입력하십시오. 기본값은 **admin**입니다.
 🖱️ [네트워크] > [네트워크 구성으로] > [기본 설정] > [Web 비밀번호]
- 프로젝터가 켜져 있는 네트워크에 액세스하고 있는지 확인하십시오.
- 웹 브라우저를 프록시 서버를 통해 연결하도록 설정할 경우, 웹 컨트롤 화면을 표시할 수 없습니다. 프록시 서버를 사용하지 않고 연결하도록 설정하십시오.



사용자 ID와 암호는 대/소문자를 구분해야 합니다.

▶ 관련 링크

- "네트워크 메뉴 - 기본 설정 메뉴" p.111

네트워크 알림 이메일을 받지 못할 때의 해결책

프로젝터에 문제가 발생했을 때 네트워크를 통해 이메일 통지를 받지 못할 경우 다음 조치를 취해보십시오.

- 프로젝터가 켜져 있고 네트워크에 정상적으로 연결되어 있는지 확인하십시오. (오류가 발생하여 프로젝터가 종료될 경우, 이메일이 전송되지 않을 수도 있습니다.)
- 프로젝터의 네트워크 [알림] 메뉴나 네트워크 소프트웨어에서 이메일 알림 설정이 올바르게 설정되었는지 확인하십시오.
- 네트워크 소프트웨어가 대기 모드에서 프로젝터를 모니터링할 수 있도록 [ECO] 메뉴에서 [대기 모드] 설정을 [일반 통신 On]으로 설정하십시오.
- 전원 콘센트나 전원 소스가 정상적으로 작동 중인지 확인하십시오.

▶ 관련 링크

- "네트워크 메뉴 - 알림 메뉴" p.113
- "프로젝터 설정 - ECO 메뉴" p.116

네트워크 투사 중 이미지에 고정된 부분이 있을 때의 해결책

네트워크를 통해 투사하는 중에 이미지에 고정된 부분이 있을 경우 다음 조치를 취해 보십시오.

- 액세스 포인트, 컴퓨터, 모바일 기기 및 프로젝터 사이에 장애물이 있는지 확인하고 이 기기들의 위치를 바꿔서 통신 상태를 개선하십시오.
- 액세스 포인트, 컴퓨터, 모바일 기기 및 프로젝터의 간격이 지나치게 떨어져 있으면 안됩니다. 기기 간 간격을 좁힌 다음 다시 연결해 보십시오.

- 무선 연결이 느리거나 투사된 이미지에 노이즈가 있을 경우 블루투스 장치나 전자 레인지와 같은 다른 장치로부터 간섭이 유발되는지 확인하십시오. 간섭을 일으키는 장치를 멀리 떨어진 장소로 옮기고 무선 대역폭을 넓히십시오.
- 연결 속도가 느려질 경우 연결된 장치의 수를 줄이십시오.

Screen Mirroring을 사용하여 연결할 수 없을 때의 해결책

Screen Mirroring을 사용하여 프로젝터에 연결할 수 없는 경우, 다음 해결책을 시도하십시오 (EB-U42).

- 프로젝터의 설정을 확인하십시오.
 - 프로젝터의 [네트워크] 메뉴에서 [Screen Mirroring On]을 [무선 모드] 설정으로 선택하십시오.
 - 프로젝터의 [네트워크] 메뉴에서 [둘 다 끄기]를 [무선 전원]으로 선택하고 [Screen Mirroring 켜기]를 다시 선택하십시오.
 - [작동 모드] 설정을 변경하고 다시 연결하십시오.
 - ☛ [네트워크] > [Screen Mirroring 설정] > [작동 모드]
 - 다른 장치가 [중단 불가능] 설정으로 프로젝터에 연결되지 않았는지 확인하십시오.
 - ☛ [네트워크] > [Screen Mirroring 설정] > [고급 설정] > [미팅 모드]
 - 무선 LAN 환경에 따라 [채널 설정]을 변경하십시오.
 - ☛ [네트워크] > [Screen Mirroring 설정] > [고급 설정] > [채널 설정]
- 모바일 장치의 설정을 확인하십시오.
 - 모바일 장치의 설정이 올바른지 확인하십시오.
 - 연결을 끊은 직후 다시 연결하면, 연결될 때까지 다소 시간이 걸릴 수 있습니다. 잠시 기다렸다가 다시 연결하십시오.
 - 모바일 장치를 다시 시작하십시오.
 - Screen Mirroring을 사용하여 연결한 경우, 프로젝터 연결 정보가 모바일 장치에 기록될 수 있습니다. 그러나 기록된 정보로 프로젝터에 다시 연결하지 못할 수도 있습니다. 사용 가능한 장치의 목록에서 프로젝터를 선택하십시오.

▶ 관련 링크

- "프로젝터 네트워크 설정 - 네트워크 메뉴" p.109
- "네트워크 메뉴 - Screen Mirroring 설정" p.110

Screen Mirroring 연결 동안 이미지 또는 사운드에 잡음이 있을 때의 해결책

Screen Mirroring을 사용하여 연결할 때 투사된 이미지 또는 사운드에 잡음이 있으면 다음 해결책을 시도하십시오 (EB-U42).

- 모바일 기기의 Wi-Fi 안테나를 차단하지 마십시오.
- Screen Mirroring 연결과 인터넷 연결을 동시에 사용할 경우, 이미지가 중지되거나 노이즈가 발생할 수 있습니다. 인터넷 연결을 끊어 무선 대역폭을 확장하고 모바일 기기의 연결 속도를 높이십시오.
- 보호 콘텐츠가 Screen Mirroring 요구사항을 충족하는지 확인하십시오.
- 모바일 기기의 설정에 따라 기기가 절전 모드로 전환되면 연결이 끊어질 수 있습니다. 모바일 기기의 절전 설정을 확인하십시오.
- 모바일 기기의 무선 드라이버 또는 펌웨어를 최신 버전으로 업데이트하십시오.

▶ 관련 링크

- "모바일 장치에서의 무선 네트워크 투사(Screen Mirroring)" p.86

부록

프로젝터의 기술 사양이나 중요한 참고사항은 이 절을 참조하십시오.

▶ 관련 링크

- "옵션 액세서리 및 교체 부품" [p.152](#)
- "화면 크기 및 투사 거리" [p.154](#)
- "지원되는 모니터 디스플레이 해상도" [p.158](#)
- "프로젝터 사양" [p.160](#)
- "바깥 들레 치수" [p.162](#)
- "USB Display 시스템 요구사항" [p.164](#)
- "안전 기호 목록 (IEC60950-1 A2에 부합하는)" [p.165](#)
- "용어집" [p.167](#)
- "참고사항" [p.169](#)

다음과 같은 옵션 액세서리와 교체 부품이 제공됩니다. 필요할 때 이 제품을 구입하십시오.

아래의 옵션 액세서리 및 교체 부품 목록은 2017년 4월 현재 목록입니다.

액세서리 세부사항은 통지 없이 변경될 수 있으며 가용성은 구입한 나라에 따라 다를 수 있습니다.

▶ **관련 링크**

- "스크린" p.152
- "케이블" p.152
- "마운트" p.152
- "무선 연결용" p.152
- "외부 장치" p.152
- "교체 부품" p.153

스크린

- 80" 휴대용 스크린 ELPSC24**
플 태입 휴대용 스크린입니다 (화면 비율 16:10)
- 50" 휴대용 스크린 ELPSC32**
쉽게 운반할 수 있는 콤팩트한 스크린입니다 (화면 비율 4:3)
- 80" 이동식 X 태입 스크린 ELPSC21B**
휴대용 X 태입 스크린입니다. (화면 비율 16:9)
- 다중 화면 비율 스크린 ELPSC26/ELPSC26H**
휴대용 다중 화면 비율 스크린입니다.

케이블

- 컴퓨터 케이블 ELPKC02 (1.8 m - 미니 D-sub 15 핀/미니 D-Sub 15 핀)
- 컴퓨터 케이블 ELPKC09 (3 m - 미니 D-sub 15 핀/미니 D-Sub 15 핀)
- 컴퓨터 케이블 ELPKC10 (20 m - 미니 D-sub 15 핀/미니 D-Sub 15 핀)
Computer 포트에 연결할 때 사용합니다.

컴포넌트 비디오 케이블 ELPKC19 (3 m - 미니 D-Sub 15 핀/RCA 메일 x 3)

컴포넌트 비디오 소스에 연결할 때 사용합니다.

마운트

천장 마운트 ELPMB23

천장에 프로젝터를 설치할 때 사용합니다.

천장 파이프 (450 mm) ELPFP13

천장 파이프 (700 mm) ELPFP14

높은 천장에 프로젝터를 설치할 때 사용합니다.



천장에 프로젝터를 설치하는 작업은 전문 기술자가 담당해야 합니다. 도움이 필요할 경우 Epson에 문의하십시오.

무선 연결용

무선 LAN 모듈 ELPAP10

무선 통신을 통해 컴퓨터에서 이미지를 투사할 때 사용합니다. (주파수 대역: 2.4 GHz)

외부 장치

문서용 카메라 ELPDC21/ELPDC13/ELPDC07

책이나 OHP 문서, 슬라이드 등의 이미지를 투사할 때 사용합니다.

휴대용 소프트 케이스 ELPKS69

프로젝터를 들어서 운반할 때 사용합니다.

교체 부품

램프 장치 **ELPLP96**

다 쓴 램프의 교체용으로 사용됩니다.

에어필터 **ELPAF32**

다 쓴 에어필터의 교체용으로 사용됩니다.

투사되는 이미지의 크기를 기준으로 프로젝터와 화면 간 간격을 결정하려면 여기 나와 있는 표를 참조하십시오.

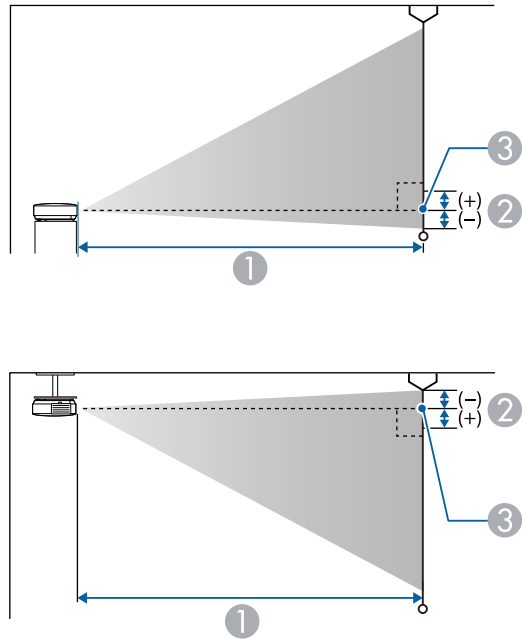

- ① 투사 거리 (cm)
- ② 렌즈 중앙에서 화면 맨 아래 부분까지의 거리 (또는 천장에 설치된 경우 화면 맨 위 부분까지의 거리) (cm)
- ③ 렌즈 중앙

WUXGA (EB-U42/EB-U05/EB-U140)

16:10 화면 크기		①	②
		최소 (와이드) - 최대 (텔레)	
30"	65 × 40	87 - 107	-4
35"	75 × 47	102 - 125	-4

16:10 화면 크기		①	②
		최소 (와이드) - 최대 (텔레)	
40"	86 × 54	118 - 144	-5
50"	108 × 67	148 - 180	-6
60"	129 × 81	178 - 217	-7
80"	172 × 108	238 - 291	-10
100"	215 × 135	299 - 364	-12
150"	323 × 202	450 - 548	-18
200"	431 × 269	601 - 731	-24
300"	646 × 404	902	-37

4:3 화면 크기		①	②
		최소 (와이드) - 최대 (텔레)	
27"	55 × 41	89 - 109	-4
30"	61 × 46	99 - 121	-4
40"	81 × 61	133 - 163	-6
50"	102 × 76	168 - 205	-7
60"	122 × 91	202 - 246	-8
70"	142 × 107	236 - 288	-10
80"	163 × 122	270 - 329	-11
100"	203 × 152	339 - 412	-14
150"	305 × 229	509 - 620	-21
200"	406 × 305	680 - 828	-28
260"	528 × 396	885 - 1078	-36

16:9 화면 크기		①	②
		최소 (와이드) - 최대 (텔레)	
30"	66 × 37	90 - 110	-2
35"	78 × 44	105 - 129	-2
40"	89 × 50	121 - 148	-2
50"	111 × 62	152 - 185	-3
60"	133 × 75	183 - 223	-3
70"	155 × 87	214 - 261	-4
80"	177 × 100	245 - 299	-5
100"	221 × 125	307 - 374	-6
150"	332 × 187	462 - 563	-8
200"	443 × 249	617 - 752	-11
290"	642 × 361	897 - 1091	-16

4:3 화면 크기		①	②
		최소 (와이드) - 최대 (텔레)	
29"	59 × 44	90 - 109	-4
30"	61 × 46	94 - 113	-4
40"	81 × 61	126 - 152	-5
50"	102 × 76	158 - 190	-7
60"	122 × 91	190 - 229	-8
70"	142 × 106	222 - 267	-10
80"	163 × 122	255 - 306	-11
100"	203 × 152	319 - 383	-14
150"	305 × 229	480 - 577	-20
200"	406 × 305	641 - 770	-27
280"	569 × 427	898 - 1079	-38

WXGA (EB-W42/EB-W41/EB-W05/EB-W140)

16:10 화면 크기		①	②
		최소 (와이드) - 최대 (텔레)	
33"	71 × 44	91 - 110	-4
35"	75 × 47	97 - 117	-4
40"	86 × 54	111 - 134	-5
50"	108 × 67	139 - 168	-6
60"	129 × 81	168 - 202	-7
80"	172 × 108	225 - 270	-10
100"	215 × 135	281 - 338	-12
150"	323 × 202	424 - 509	-18
200"	431 × 269	566 - 680	-24
320"	690 × 430	907 - 1089	-39

16:9 화면 크기		①	②
		최소 (와이드) - 최대 (텔레)	
32"	71 × 40	91 - 109	-2
35"	78 × 44	99 - 120	-2
40"	50 × 89	114 - 137	-2
50"	111 × 62	143 - 172	-3
60"	133 × 75	172 - 208	-3
70"	155 × 88	202 - 243	-4
80"	177 × 100	231 - 278	-4
100"	221 × 125	289 - 348	-5
150"	332 × 187	435 - 523	-8
200"	443 × 249	582 - 699	-11
310"	686 × 386	903 - 1084	-17

XGA (EB-X41/EB-X05/EB-X140/EB-X450/EB-X400)

4:3 화면 크기		①	②
		최소 (와이드) - 최대 (텔레)	
30"	61 × 46	89 - 107	-5
40"	81 × 61	119 - 143	-7
50"	102 × 76	150 - 180	-8
60"	122 × 91	180 - 217	-10
80"	163 × 122	241 - 290	-14
100"	203 × 152	302 - 363	-17
150"	305 × 229	454 - 546	-25
200"	406 × 305	607 - 729	-34
250"	508 × 381	759 - 912	-42
300"	610 × 457	912 - 1095	-51

16:10 화면 크기		①	②
		최소 (와이드) - 최대 (텔레)	
29"	63 × 39	91 - 110	-1
30"	65 × 40	94 - 113	-1
40"	86 × 54	126 - 152	-2
50"	108 × 67	159 - 191	-2
60"	129 × 81	191 - 230	-3
80"	172 × 108	256 - 307	-4
100"	215 × 135	320 - 385	-4
150"	323 × 202	482 - 579	-7
200"	431 × 269	643 - 773	-9
250"	538 × 337	805 - 967	-11
280"	603 × 377	902 - 1083	-13

16:9 화면 크기		①	②
		최소 (와이드) - 최대 (텔레)	
28"	62 × 35	90 - 109	1
30"	66 × 37	97 - 117	1
40"	50 × 89	130 - 156	1
50"	111 × 62	163 - 196	1
60"	133 × 75	196 - 236	1
80"	177 × 100	263 - 316	2
100"	221 × 125	329 - 396	2
150"	332 × 187	495 - 595	3
200"	443 × 249	661 - 794	5
250"	553 × 311	827 - 994	6
275"	609 × 342	910 - 1093	6

SVGA (EB-S41/EB-S05/EB-S140/EB-S400)

4:3 화면 크기		①	②
		최소 (와이드) - 최대 (텔레)	최소(와이드)
30"	61 × 46	88 - 119	-5
50"	102 × 76	147 - 200	-8
60"	122 × 91	177 - 240	-10
70"	142 × 107	207 - 280	-12
80"	163 × 122	237 - 321	-13
100"	203 × 152	297 - 401	-17
150"	305 × 229	446 - 603	-25
200"	406 × 305	595 - 805	-33
300"	610 × 457	894	-50
350"	711 × 533	1044	-58

16:9 화면 크기		①	②
		최소 (와이드) - 최대 (텔레)	최소(와이드)
28"	62 × 35	89 - 121	1
30"	66 × 37	96 - 130	1
50"	111 × 62	161 - 218	1
60"	133 × 75	193 - 262	2
70"	155 × 87	226 - 306	2
80"	177 × 100	258 - 349	2
100"	221 × 125	323 - 437	3
150"	332 × 187	486 - 657	4
200"	443 × 249	649 - 877	5
300"	664 × 374	974	8
320"	708 × 399	1040	9

16:10 화면 크기		①	②
		최소 (와이드) - 최대 (텔레)	최소(와이드)
29"	63 × 39	90 - 122	-1
30"	65 × 40	93 - 126	-1
50"	111 × 62	156 - 212	-2
60"	129 × 81	188 - 254	-2
70"	159 × 94	220 - 297	-3
80"	172 × 108	251 - 340	-3
100"	215 × 135	315 - 425	-4
150"	323 × 202	473 - 639	-6
200"	431 × 269	631 - 853	-8
300"	646 × 404	948	-12
330"	711 × 444	1043	-14

이 표에는 호환되는 재생률과 호환되는 각각의 비디오 디스플레이 형식에 맞는 해상도가 나와 있습니다.

컴포넌트 신호 (아날로그 RGB)

의 경우 EB-U42/EB-W42/EB-W41/EB-X41/EB-U05/EB-W05/EB-X05/EB-U140/EB-W140/EB-X140/EB-X450/EB-X400

신호	재생률 (Hz)	해상도 (도트)
VGA	60/72/75/85	640 × 480
SVGA	60/72/75/85	800 × 600
XGA	60/70/75/85	1024 × 768
WXGA	60	1280 × 768
	60	1366 × 768
	60/75/85	1280 × 800
WXGA+	60/75/85	1440 × 900
WXGA++	60	1600 × 900
SXGA	70/75/85	1152 × 864
	60/75/85	1280 × 960
	60/75/85	1280 × 1024
SXGA+	60/75	1400 × 1050
WSXGA+ *	60	1680 × 1050
UXGA	60	1600 × 1200
WUXGA (Reduced Blanking) **	60	1920 × 1200

* EB-U42/EB-W42/EB-W41/EB-U05/EB-W05/EB-U140/EB-W140에만 제공되고 프로젝터의 [신호] 메뉴에서 [입력 해상도] 설정을 [와이드]로 선택한 경우에만 호환됩니다.

** EB-U42/EB-U05/EB-U140에만 제공됨.

의 경우 EB-S41/EB-S05/EB-S140/EB-S400

신호	재생률 (Hz)	해상도 (도트)
VGA	60/72/75/85	640 × 480
SVGA	60/72/75/85	800 × 600
XGA	60/70/75/85	1024 × 768
WXGA	60	1280 × 768
	60	1366 × 768
	60/75	1280 × 800
WXGA+	60	1440 × 900
SXGA	70/75	1152 × 864
	60	1280 × 960
	60	1280 × 1024
SXGA+	60	1400 × 1050

위에서 언급하지 않은 신호가 입력되더라도 이미지가 투사될 수 있는 확률이 큼니다. 그러나 모든 기능이 지원되지는 않을 수 있습니다.

컴포넌트 비디오

신호	재생률 (Hz)	해상도 (도트)
SDTV (480i/480p)	60	720 × 480
SDTV (576i/576p)	50	720 × 576
HDTV (720p)	50/60	1280 × 720
HDTV (1080i)	50/60	1920 × 1080

컴포지트 비디오

신호	재생률 (Hz)	해상도 (도트)
TV (NTSC)	60	720 × 480
TV (SECAM)	50	720 × 576
TV (PAL)	50/60	720 × 576

HDMI 포트 입력 신호

신호	재생률 (Hz)	해상도 (도트)
VGA	60	640 × 480
SVGA	60	800 × 600
XGA	60	1024 × 768
WXGA	60	1280 × 800
	60	1366 × 768
WXGA+	60	1440 × 900
WXGA++ *	60	1600 × 900
UXGA *	60	1600 × 1200
WSXGA+ **	60	1680 × 1050
SXGA	60	1280 × 960
	60	1280 × 1024
SXGA+	60	1400 × 1050
WUXGA (Reduced Blanking) ***	60	1920 × 1200
SDTV (480i/480p)	60	720 × 480
SDTV (576i/576p)	50	720 × 576
HDTV (720p)	50/60	1280 × 720
HDTV (1080i)	50/60	1920 × 1080
HDTV (1080p)	24/30/50/60	1920 × 1080

* EB-U42/EB-W42/EB-W41/EB-X41/EB-U05/EB-W05/EB-X05/EB-U140/EB-W140/EB-X140/EB-X450/EB-X400에만 제공됨.

** EB-U42/EB-W42/EB-W41/EB-U05/EB-W05/EB-U140/EB-W140에만 제공됨.

*** EB-U42/EB-U05/EB-U140에만 제공됨.

MHL 입력 신호 (EB-U42/EB-W42/EB-W41/EB-U05/EB-U140)

신호	재생률 (Hz)	해상도 (도트)
VGA	60	640 × 480
SDTV (480i/480p)	60	720 × 480
SDTV (576i/576p)	50	720 × 576
HDTV (720p)	50/60	1280 × 720
HDTV (1080i)	50/60	1920 × 1080
HDTV (1080p)	24/30	1920 × 1080

제품 이름	EB-U42/EB-W42/EB-W41/EB-X41/EB-S41/EB-U05/EB-W05/EB-X05/EB-S05/EB-U140/EB-W140/EB-X140/EB-S140/EB-X450/EB-X400/EB-S400
치수	EB-U42/EB-U05/EB-U140: 302 (W) × 87 (H) × 249 (D) mm (돌출된 부분 제외) EB-W42/EB-W41/EB-X41/EB-S41/EB-W05/EB-X05/EB-S05/EB-W140/EB-X140/EB-S140/EB-X450/EB-X400/EB-S400: 302 (W) × 77 (H) × 234 (D) mm (돌출된 부분 제외)
LCD 패널 크기	EB-U42/EB-U05/EB-U140: 0.67" EB-W42/EB-W41/EB-W05/EB-W140 : 0.59" EB-X41/EB-S41/EB-X05/EB-S05/EB-X140/EB-S140/EB-X450/EB-X400/EB-S400: 0.55"
화면 표시 방법	폴리 실리콘 TFT 액티브 매트릭스
입력 해상도	EB-U42/EB-U05/EB-U140: 2,304,000 픽셀 WUXGA (1,920 (W) × 1,200 (H) 도트) × 3 EB-W42/EB-W41/EB-W05/EB-W140: 1,024,000 픽셀 WXGA (1,280 (W) × 800 (H)도트) × 3 EB-X41/EB-X05/EB-X140/EB-X450/EB-X400: 786,432 픽셀 XGA (1,024 (W) × 768 (H) 도트) × 3 EB-S41/EB-S05/EB-S140/EB-S400: 480,000 픽셀 SVGA (800 (W) × 600 (H) 도트) × 3
초점 조정	수동

줌 조정	EB-U42/EB-W42/EB-W41/EB-X41/EB-U05/EB-W05/EB-X05/EB-U140/EB-W140/EB-X140/EB-X450/EB-X400: 1-1.2 EB-S41/EB-S05/EB-S140/EB-S400: 1.0-1.35 (디지털 줌)
램프	UHE 램프, 210 W 모델 번호: ELPLP96
램프 수명	일반 소비전력 모드: 최대 6,000 시간 ECO 소비전력 모드: 최대 10,000 시간
오디오 최대 출력	2 W
스피커	1
전원 공급	EB-U42/EB-U05/EB-U140: 100-240V AC±10% 50/60Hz 3.3 - 1.4 A EB-W42/EB-W41/EB-X41/EB-S41/EB-W05/EB-X05/EB-S05/EB-W140/EB-X140/EB-S140/EB-X450/EB-X400/EB-S400: 100-240V AC±10% 50/60Hz 3.1 - 1.3 A
소비전력 (100 - 120 V 범위)	EB-U42: 동작: 315 W 대기 중 소비전력 (일반 통신 On): 2.2 W 대기 중 소비전력 (일반 통신 Off): 0.2 W EB-W42/EB-W41/EB-X41/EB-S41/EB-W05/EB-X05/EB-S05/EB-W140/EB-X140/EB-S140/EB-X450/EB-X400/EB-S400: 동작: 296 W 대기 중 소비전력 (일반 통신 On): 2.0 W 대기 중 소비전력 (일반 통신 Off): 0.2 W EB-U05/EB-U140 동작: 315 W 대기 중 소비전력 (일반 통신 On): 2.0 W 대기 중 소비전력 (일반 통신 Off): 0.2 W

소비전력 (220 - 240 V 범위)	EB-U42: 동작: 298 W 대기 중 소비전력 (일반 통신 On): 2.2 W 대기 중 소비전력 (일반 통신 Off): 0.2 W EB-W42/EB-W41/EB-X41/EB-S41/EB-W05/EB-X05/EB-S05/EB-W140/EB-X140/EB-S140/EB-X450/EB-X400/EB-S400: 동작: 282 W 대기 중 소비전력 (일반 통신 On): 2.0 W 대기 중 소비전력 (일반 통신 Off): 0.2 W EB-U05/EB-U140 동작: 298 W 대기 중 소비전력 (일반 통신 On): 2.0 W 대기 중 소비전력 (일반 통신 Off): 0.2 W
작동 고도	고도 0 - 3,000 m
작동 온도	+5 - +35°C (비응결) (고도 0 - 2,286m) +5 - +30°C (비응결) (고도 2,286 m 이상)
보관 온도	-10 - +60°C (비응결)
질량	EB-U42/EB-U05/EB-U140: 약 2.8 kg EB-W42/EB-W41/EB-X41/EB-S41/EB-W05/EB-X05/EB-W140/EB-X140/EB-X450/EB-X400: 약 2.5 kg EB-S05/EB-S140/EB-S400 : 약 2.4kg

기울기 각도

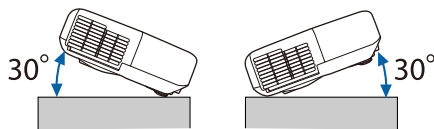

프로젝터를 30° 이상 기울여서 사용할 경우 장치가 손상되거나 사고가 발생할 수 있습니다.

▶ 관련 링크

- "커넥터 사양" p.161

커넥터 사양

Computer 포트	1	미니 D-Sub15 핀 (암형)
Video 포트	1	RCA 핀 잭
Audio 포트	2	RCA 핀 잭 2개 (좌-우)
HDMI1, HDMI2/MHL 포트 (EB-U42/EB-U05/EB-U140)	2	HDMI (오디오는 PCM에서만 지원됨)
HDMI/MHL 포트 (EB-W42/EB-W41)	1	HDMI (오디오는 PCM에서만 지원됨)
HDMI 포트 (EB-X41/EB-S41/EB-W05/EB-X05/EB-S05/EB-W140/EB-X140/EB-S140/EB-X450/EB-X400/EB-S400)	1	HDMI (오디오는 PCM에서만 지원됨)
USB-A 포트	1	USB 커넥터 (타입 A)
USB-B 포트	1	USB 커넥터 (타입 B)



- USB-A 포트와 USB-B 포트는 USB 2.0을 지원합니다. 그러나 USB 포트를 USB를 지원하는 모든 기기에서 사용할 수 있는 것은 아닙니다.
- USB-B 포트는 USB 1.1을 지원하지 않습니다.

EB-U42/EB-U05/EB-U140

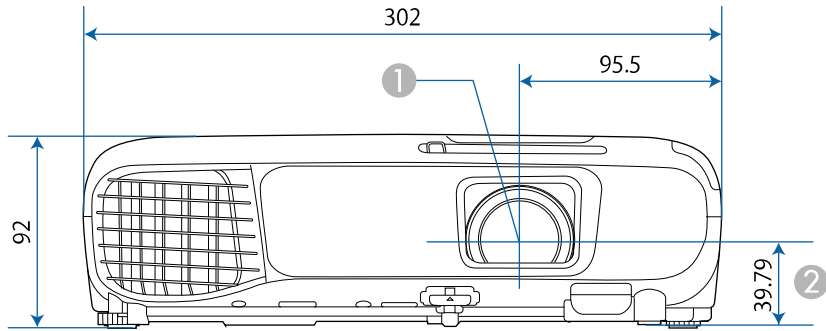

EB-W42/EB-W41/EB-X41/EB-S41/EB-W05/EB-X05/EB-S05/EB-W140/EB-X140/EB-S140/EB-X450/EB-X400/EB-S400

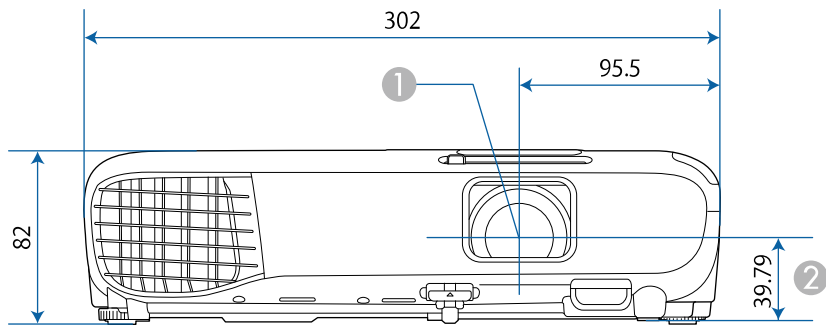

EB-U42/EB-U05/EB-U140

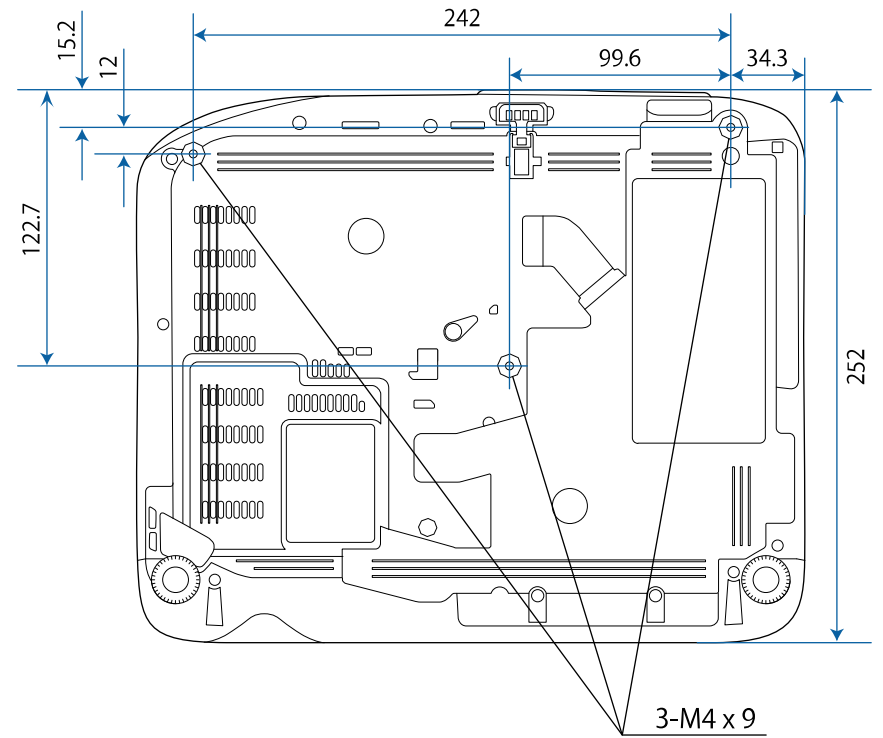

- ① 렌즈 중앙
- ② 렌즈 중앙에서 서스펜션 브래킷 고정점까지의 거리

EB-W42/EB-W41/EB-X41/EB-S41/EB-W05/EB-X05/EB-S05/EB-W140/EB-X140/EB-S140/EB-X450/EB-X400/EB-S400

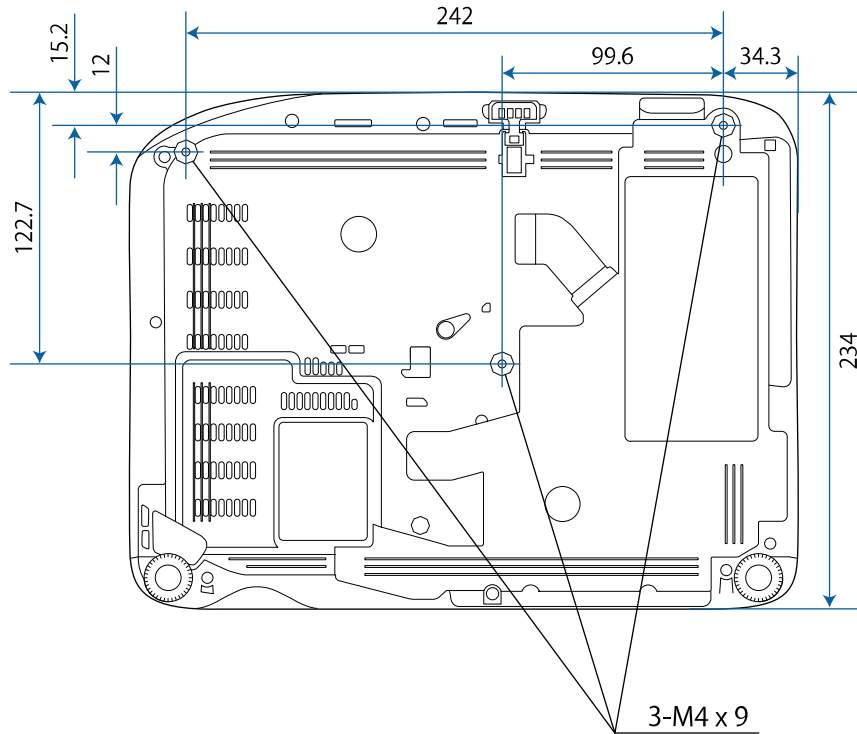

이 도해의 숫자 단위는 mm입니다.

Epson USB Display 소프트웨어를 사용하려면 사용자의 컴퓨터가 다음과 같은 시스템 요구사항을 충족해야 합니다.









요구사항	Windows	Mac
운영 체제	Windows Vista <ul style="list-style-type: none"> • Ultimate (32 비트) • Enterprise (32 비트) • Business (32 비트) • Home Premium (32 비트) • Home Basic (32 비트) 	OS X <ul style="list-style-type: none"> • 10.7.x (32 및 64 비트) • 10.8.x (64 비트) • 10.9.x (64 비트) • 10.10.x (64 비트) • 10.11.x (64 비트) macOS <ul style="list-style-type: none"> • 10.12.x (64 비트)
	Windows 7 <ul style="list-style-type: none"> • Ultimate (32 및 64 비트) • Enterprise (32 및 64 비트) • Professional (32 및 64 비트) • Home Premium (32 및 64 비트) • Home Basic (32 비트) • Starter (32 비트) 	
	Windows 8.1 <ul style="list-style-type: none"> • Windows 8.1 (32 및 64 비트) • Windows 8.1 Pro (32 및 64 비트) • Windows 8.1 Enterprise (32 및 64 비트) 	
	Windows 10 <ul style="list-style-type: none"> • Windows 10 Home (32 및 64 비트) • Windows 10 Pro (32 및 64 비트) • Windows 10 Enterprise (32 및 64 비트) 	
CPU	Intel Core2Duo 이상 (Intel Core i3 이상 권장)	Intel Core2Duo 이상 (Intel Core i5 이상 권장)

요구사항	Windows	Mac
메모리	2GB 이상 (4GB 이상 권장)	
하드 디스크 공간	20 MB 이상	
디스플레이	640 × 480와 1920 × 1200 사이의 해상도 16 비트 컬러 이상	

 서비스 팩을 설치하지 않았거나 Windows Vista 서비스 팩 1을 설치하지 않은 Windows Vista의 작동은 보장되지 않습니다.

다음 표에서는 장치에 부착되어 있는 안전 기호의 의미에 대해서 설명합니다.

번호	기호 표시	승인 기준	설명
1		IEC60417 No.5007	"ON" (전원) 전원에 연결되었음을 의미합니다.
2		IEC60417 No.5008	"OFF" (전원) 전원에서 연결이 분리되었음을 의미합니다.
3		IEC60417 No.5009	대기 중 장치를 대기 상태로 전환하려고 할 때 켜야 하는 장치 부분으로서 스위치 또는 스위치 위치를 알려주는 표시입니다.
4		ISO7000 No.0434B, IEC3864-B3.1	주의 제품 사용 시의 일반적인 주의사항입니다.
5		IEC60417 No.5041	주의, 표면이 뜨거움 이 표시가 있는 부분이 뜨거워질 수 있으므로 조심하지 않고 만져서는 안된다는 표시입니다.
6		IEC60417 No.6042 ISO3864-B3.6	주의, 감전의 위험 감전의 위험이 있는 장치를 알려주는 표시입니다.
7		IEC60417 No.5957	실내 전용 주로 실내에서 사용하도록 고안된 장치를 알려주는 표시입니다.
8		IEC60417 No.5926	d.c. 전원 커넥터의 극성 a.d.c. 전원 공급장치를 연결할 수 있는 장치에 있는 양극과 음극 연결 위치를 알려주는 표시입니다.

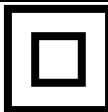
번호	기호 표시	승인 기준	설명
9		-	8번과 동일합니다.
10		IEC60417 No.5001B	배터리, 일반 정보 배터리로 전원이 공급되는 장치입니다. 장치, 예를 들어 배터리 칸 덮개나 커넥터 단자를 알려주는 표시입니다.
11		IEC60417 No.5002	셀의 위치 지정 배터리 홀더 자체나 배터리 홀더에 들어 있는 셀의 위치 지정을 알려주는 표시입니다.
12		-	11번과 동일합니다.
13		IEC60417 No.5019	보호 접지 고장이 발생했을 때 감전을 막아주는 외부 도체로 연결되도록 고안된 단자나 보호 접지 전극의 단자를 알려주는 표시입니다.
14		IEC60417 No.5017	접지 13번 기호가 명시적으로 필요하지 않은 경우에 접지 단자를 알려주는 표시입니다.
15		IEC60417 No.5032	교류 교류에만 적합한 장치의 명판에 표시되는 기호입니다. 해당 단자를 식별할 수 있습니다.
16		IEC60417 No.5031	직류 직류에만 적합한 장치의 명판에 표시되는 기호입니다. 해당 단자를 식별할 수 있습니다.
17		IEC60417 No.5172	등급 II 장치 IEC 61140에 따라 등급 II 장치용으로 지정된 안전 요구사항을 충족하는 장치를 알려주는 표시입니다.

번호	기호 표시	승인 기준	설명
18		ISO 3864	일반 금지 금지되어 있는 동작이나 조작을 알려주는 표시입니다.
19		ISO 3864	접촉 금지 장치의 특정 부품을 만짐으로써 발생할 수 있는 부상을 나타내는 표시입니다.
20		—	프로젝터가 작동되는 동안 절대로 광학 렌즈를 들여다보지 마십시오.
21		—	프로젝터에 올려놓지 말아야 하는 물건의 표시입니다.
22		ISO3864 IEC60825-1	주의, 레이저 광선 장치에 레이저 광선이 나오는 부품이 있다는 표시입니다.
23		ISO 3864	분해 금지 장치를 분해할 경우 감전과 같은 부상의 위험이 있다는 표시입니다.
24		IEC60417 No. 5266	대기, 부분적 대기 장치의 일부가 준비 상태에 있음을 나타냅니다.
25		ISO3864 IEC60417 No. 5057	주의, 이동식 부품 보호 표준에 따라 이동식 부품에서 떨어져 있어야 한다는 것을 나타냅니다.

이 절에서는 본 설명서에 나와 있지 않은 어려운 용어에 대해서 간략하게 설명하고 있습니다. 자세한 내용은 시중에서 구입할 수 있는 다른 출판물을 참조하십시오.

화면 비율	이미지의 가로 세로 비율입니다. HDTV와 같이 가로:세로 비율이 16:9인 화면을 와이드 스크린이라고 합니다. SDTV와 일반 컴퓨터 디스플레이의 비율은 4:3입니다.
컴포넌트 비디오	비디오 신호를 광도 구성요소 (Y), 파란색 마이너스 광도 (Cb 또는 Pb) 및 적색 마이너스 광도 (Cr 또는 Pr) 으로 분리하는 방법.
컴포지트 비디오	단일 케이블로 전송하기 위해서 비디오 신호를 광도 구성요소와 색상 구성요소로 결합하는 방법.
콘트라스트	이미지의 밝은 영역과 어두운 영역의 상대적 밝기를 줄이거나 늘려서 텍스트와 그래픽이 보다 확실하게 두드러지거나 보다 부드럽게 보이도록 만들 수 있습니다. 이미지의 이같은 특정 속성 조정을 명암 조정이라고 합니다.
DHCP	Dynamic Host Configuration Protocol (동적 호스트 구성 프로토콜) 의 약어로서, 이 프로토콜은 네트워크에 연결된 장치에 자동으로 IP 주소를 할당합니다.
게이트웨이 주소	이것은 서브네트 마스크에 따라 나뉘어지는 네트워크 (서브네트) 를 통한 통신용 서버 (라우터) 입니다.
HDCP	HDCP는 High-bandwidth Digital Content Protection (고대역 디지털 콘텐츠 보호) 의 약어입니다. DVI 포트나 HDMI 포트를 통해 전송되는 디지털 신호를 암호화해서 불법 복사를 방지하고 저작권을 보호하는 데 사용됩니다. 본 프로젝터에 있는 HDMI 포트는 HDCP 기술을 지원하므로 HDCP 기술로 보호되는 디지털 이미지를 투사할 수 있습니다. 그러나 이 프로젝터는 업데이트되거나 개정된 HDCP 암호 버전으로 보호되는 이미지는 투사하지 못할 수도 있습니다.

HDMI™	고선명 멀티미디어 인터페이스(High Definition Multimedia Interface)의 약어입니다. HDMI™ 는 디지털 가전 및 컴퓨터 용으로 개발된 표준입니다. 이것은 HD 이미지와 멀티채널 오디오 신호를 디지털 방식으로 전송하는 표준입니다. 디지털 신호를 압축하지 않으므로 이미지를 가능한 한 최상의 화질로 전송할 수 있습니다. 디지털 신호 암호화 기능도 제공합니다.
HDTV	High-Definition Television (고선명 텔레비전) 의 약어로서, 다음 조건을 충족시키는 고화질 시스템을 일컫는 용어입니다. • 수직 해상도 720p 또는 1080i 이상 (p = 순차주사, i = 인터레이스) • 화면 비율 16:9
인프라 모드	액세스 포인트를 통해 통신하는 장치에서 무선 LAN을 연결하는 방법.
인터레이스	이미지 맨 위를 시작으로 해서 이미지 맨 아래로 작업하면서 한 줄씩 건너뛰어서 보내는 방식으로 화면 하나를 만드는 데 필요한 정보를 전송합니다. 프레임 한 개가 한 줄 걸러 표시되므로 이미지가 깜박거릴 가능성이 큽니다.
IP 주소	네트워크에 연결된 컴퓨터를 알려주는 숫자.
MHL	Mobile High-definition Link의 약어로서, 스마트폰이나 태블릿과 같은 모바일 기기를 대상으로 한 연결 인터페이스의 표준입니다. 디지털 신호를 압축하지 않고도 이미지를 고속, 고화질로 전송할 수 있으며 연결되어 있는 기기를 충전할 수도 있습니다.
순차주사	정보를 투사하여 한 번에 하나씩 화면을 만들면서 프레임 하나마다 해당 이미지를 표시합니다. 스캔 라인 수가 동일하더라도 정보의 음량이 인터레이스 시스템에 비해 두 배이므로 이미지가 깜박이는 양은 줄어듭니다.

재생률	디스플레이 발광 소자의 광도와 색상이 동일하게 유지되는 시간은 극히 짧습니다. 그렇기 때문에 발광 소자를 새로 고치려면 초당 여러 번 이미지를 스캔해야 합니다. 초당 새로 고침 작업 횟수를 재생률이라고 하며 헤르츠(Hz)로 표시됩니다.
SDTV	HDTV 고화질 텔레비전의 조건을 충족하지 못하는 표준 TV 시스템을 일컫는 Standard Definition Television (표준 해상도 텔레비전)의 약어입니다.
SNMP	Simple Network Management Protocol (간이 망 관리 프로토콜)의 약어로서, TCP/IP 네트워크에 연결된 라우터나 컴퓨터 같은 장치를 모니터링하고 제어하는 프로토콜입니다.
sRGB	비디오 장치에 의해 재현되는 색상을 컴퓨터 운영 체제(OS)와 인터넷으로 쉽게 처리할 수 있도록 만들어진 색 공간 국제 표준입니다. 연결된 소스에 sRGB 모드가 있을 경우 프로젝터와 연결된 신호 소스 양쪽 모두 sRGB로 설정하십시오.
SSID	SSID는 무선LAN에서 다른 장치에 연결하기 위한 식별 데이터입니다. SSID가 동일한 장치 간에는 무선 통신이 가능합니다.
서브 넷 마스크 값	이것은 IP 주소로부터 나뉘어진 네트워크(서브넷)에 있는 네트워크 주소에 사용할 비트 수를 정의하는 숫자 값입니다.
SVGA	해상도가 800(수평) × 600(수직) 도트인 화면 크기 표준.
SXGA	해상도가 1,280(수평) × 1,024(수직) 도트인 화면 크기 표준.
동기화	컴퓨터로부터 나오는 신호 출력에는 특정한 주파수가 있습니다. 프로젝터의 주파수가 이 주파수와 일치하지 않을 경우 화질이 떨어지는 결과가 나옵니다. 이 신호의 각 위상(신호에 있는 최고점과 최저점의 상대적 위치)을 일치시키는 과정을 동기화라고 합니다. 신호가 동기화되지 않을 경우 화면이 깜박이고 불명료하고 수평으로 줄무늬가 나타납니다.

트래킹	컴퓨터로부터 나오는 신호 출력에는 특정한 주파수가 있습니다. 프로젝터의 주파수가 이 주파수와 일치하지 않을 경우 화질이 떨어지는 결과가 나옵니다. 이 신호의 각 주파수(신호에 있는 최고점의 수)를 일치시키는 과정을 트래킹이라고 합니다. 트래킹이 제대로 이루어지지 않을 경우 신호에 넓은 수직 띠가 나타납니다.
트랩 IP 주소	이것은 SNMP에서 오류를 알리는 데 사용되는 대상 컴퓨터의 IP 주소입니다.
VGA	해상도가 640(수평) × 480(수직) 도트인 화면 크기 표준.
XGA	해상도가 1,024(수평) × 768(수직) 도트인 화면 크기 표준.
WXGA	해상도가 1,280(수평) × 800(수직) 도트인 화면 크기 표준.
WUXGA	해상도가 1,920(수평) × 1,200(수직) 도트인 화면 크기 표준.

프로젝터에 관한 중요한 참고사항은 이 절을 참조하십시오.

▶ 관련 링크

- "FCC Compliance Statement" p.169
- "Indication of the manufacturer and the importer in accordance with requirements of EU directive" p.170
- "전자파적합성기준의 사용자 안내문" p.170
- "사용 제한 지침" p.170
- "운영 체제 참조사항" p.170
- "상표" p.170
- "저작권 고지 사항" p.171
- "고객 지원 정보" p.171
- "저작권 특성" p.171

FCC Compliance Statement

DECLARATION of CONFORMITY

According to 47CFR, Part 2 and 15

Class B Personal Computers and Peripherals; and/or

CPU Boards and Power Supplies used with Class B Personal Computers

We: Epson America, Inc.

Located at: 3840 Kilroy Airport Way MS: 3-13 Long Beach, CA 90806

Tel: 562-981-3840

Declare under sole responsibility that the product identified herein, complies with 47CFR Part 2 and 15 of the FCC rules as a Class B digital device. Each product marketed, is identical to the representative unit tested and found to be compliant with the standards. Records maintained continue to reflect the equipment being produced can be expected to be within the variation accepted, due to quantity production and testing on a statistical basis as required by 47CFR 2.909. Operation is subject to the following two conditions : (1) this device may not cause harmful interference, and (2) this device must accept any interference received, including interference that may cause undesired operation.

Trade Name: EPSON

Type of Product: LCD Projector

Model: H838C/H839C/H840C/H841C/H842C/H843C/H844C/H845C/H846C

FCC Compliance Statement For United States Users

This equipment has been tested and found to comply with the limits for a Class B digital device, pursuant to Part 15 of the FCC Rules. These limits are designed to provide reasonable protection against harmful interference in a residential installation. This equipment generates, uses, and can radiate radio frequency energy and, if not installed and used in accordance with the instructions, may cause harmful interference to radio communications. However, there is no guarantee that interference will not occur in a particular installation. If this equipment does cause interference to radio and television reception, which can be determined by turning the equipment off and on, the user is encouraged to try to correct the interference by one or more of the following measures.

- Reorient or relocate the receiving antenna.
- Increase the separation between the equipment and receiver.
- Connect the equipment into an outlet on a circuit different from that to which the receiver is connected.
- Consult the dealer or an experienced radio/TV technician for help.

WARNING

The connection of a non-shielded equipment interface cable to this equipment will invalidate the FCC Certification or Declaration of this device and may cause interference levels which exceed the limits established by the FCC for this equipment. It is the responsibility of the user to obtain and use a shielded equipment interface cable with this device. If this equipment has more than one interface connector, do not leave cables connected to unused interfaces. Changes or modifications not expressly approved by the manufacturer could void the user's authority to operate the equipment.

Statement for Canadian EMC Rules

CAN ICES-3 (B) / NMB-3 (B)

Indication of the manufacturer and the importer in accordance with requirements of EU directive

Manufacturer: SEIKO EPSON CORPORATION
 Address: 3-5, Owa 3-chome, Suwa-shi, Nagano-ken 392-8502 Japan
 Telephone: 81-266-52-3131
<http://www.epson.com/>

Importer: EPSON EUROPE B.V.
 Address: Atlas Arena, Asia Building, Hoogoorddreef 5,1101 BA Amsterdam
 Zuidooost
 The Netherlands
 Telephone: 31-20-314-5000
<http://www.epson.eu/>

전자파적합성기준의 사용자 안내문

이 기기는 가정용(B 급) 전자파적합기기로서 주로 가정에서 사용하는 것을 목적으로 하며, 모든 지역에서 사용할 수 있습니다.

사용 제한 지침

이 제품을 비행기, 기차, 선박, 자동차 등과 관련된 운송 장치, 재난 방지 장치, 각종 안전 장치 또는 기능성/정밀 장치 등과 같이 고도의 신뢰성과 안전성을 요구하는 용도로 사용할 경우, 안전성과 총체적인 시스템 신뢰성을 유지할 수 있도록 반드시 사용자의 계획에 유사 시 대기와 중복 검사를 포함시킨 후에 본 제품을 사용해야 합니다. 이 제품은 우주 항공 장비, 주요 통신 장비, 원자력 제어 시스템 또는 직접적인 치료와 관련된 의료 장비와 같이 고도의 신뢰성과 안전성이 요구되는 응용 분야에 사용할 목적으로 제작되지 않았습니다. 충분한 평가를 거쳐서 본 제품의 적합성 여부를 스스로 판단하십시오.

운영 체제 참조사항

- Microsoft® Windows Vista® 운영 체제
- Microsoft® Windows® 7 운영 체제
- Microsoft® Windows® 8 운영 체제
- Microsoft® Windows® 8.1 운영 체제
- Microsoft® Windows® 10 운영 체제

이 설명서에서 위의 운영 체제들은 "Windows Vista", "Windows 7", "Windows 8", "Windows 8.1", "Windows 10"이라고 언급됩니다. 또한 공통된 용어인 "Windows"가 이 모든 운영 체제를 일컫는 용어로 사용되기도 합니다.

- Mac OS X 10.7.x
- OS X 10.8.x
- OS X 10.9.x
- OS X 10.10.x
- OS X 10.11.x
- macOS 10.12.x

본 설명서에서는 위의 운영체제를 "OS X 10.7.x", "OS X 10.8.x", "OS X 10.9.x", "OS X 10.10.x", "OS X 10.11.x" 및 "macOS 10.12.x"로 칭합니다. 또한 공통된 용어인 "Mac"이 이 모든 운영 체제를 일컫는 용어로 사용되기도 합니다.

상표

EPSON은 등록상표이며 EXCEED YOUR VISION, ELPLP 및 해당 로고는 Seiko Epson Corporation의 상표 또는 등록상표입니다.

Mac, Mac OS, OS X 및 macOS는 Apple Inc의 상표입니다.

Microsoft, Windows, Windows Vista, PowerPoint 및 Windows 로고는 미국 및/또는 기타 국가에 있는 Microsoft Corporation의 상표 또는 등록상표입니다.

WPA™ 및 WPA2™ 는 Wi-Fi Alliance의 등록상표입니다.

App Store는 Apple Inc.의 서비스 마크입니다.

Chrome, Chromebook 및 Google Play는 Google Inc.의 상표입니다.

HDMI 및 High-Definition Multimedia Interface는 HDMI Licensing LLC의 상표 또는 등록상표입니다. 

MHL, MHL 로고 및 Mobile High-Definition Link는 미국 및/또는 기타 국가에 있는 MHL 및 LLC의 상표 또는 등록상표입니다.

"QR Code"는 DENSO WAVE INCORPORATED의 등록상표입니다.

Intel®은 미국 및/또는 기타 국가에 있는 Intel Corporation의 등록상표입니다.

Miracast™ 및 Wi-Fi Protected Setup™은 Wi-Fi Alliance의 상표입니다.

여기에 인용된 기타 제품 이름은 식별 목적으로만 사용되었으며 해당 소유자의 상표일 수 있습니다. Epson은 이 상표에 대해 어떠한 권리도 주장하지 않습니다.

저작권 고지 사항

무단 전재와 무단 복제를 금합니다. 본 발행물은 Seiko Epson Corporation의 사전 서면 허가 없이는 전자적 또는 기계적 방식이나 복사 또는 기록하는 등의 어떤 양식 또는 수단으로든 재제작하거나 검색 시스템에 저장하거나 전송할 수 없습니다. 여기에 포함된 정보 사용에 대해 특허 및 관련한 법적 책임을 지지 않습니다. 또한 여기에 포함된 정보 사용으로 인한 손해에 대해 어떠한 법적 책임도 지지 않습니다.

Seiko Epson Corporation 또는 해당 제휴사는 구매자 또는 타사가 본 제품을 오용, 남용 또는 본 제품으로 인한 사고, 승인되지 않은 변형, 수리 또는 개조, Seiko Epson Corporation의 작동 및 유지 관리 지침을 엄격히 준수하지 않음으로 인해 발생한 제품 손상, 손실 또는 비용 발생에 대해 구매자 또는 타사에게 변상할 의무가 없습니다.

Seiko Epson Corporation은 Seiko Epson Corporation에서 정식 Epson 제품 또는 Epson 승인 제품으로 지정하지 않은 기타 옵션 또는 소모 제품 사용으로 인해 발생한 손상 또는 문제에 대해서는 변상할 의무가 없습니다.

이 가이드 내용은 추가 고지 없이 변경 또는 업데이트될 수 있습니다.

이 가이드의 프로젝터 이미지는 실제와 다를 수 있습니다.

고객 지원 정보

고객 지원 센터

지역 번호 없이

1566-3515

- 고객 지원과 관련된 자세한 정보는 <http://www.epson.co.kr/support> 웹 사이트에서 확인하실 수 있습니다.
 - 서비스 정보: 서비스 센터 위치 및 서비스 방법 안내
 - 기술 지원 정보: 문제 발생 상황에 따른 조치 방법 안내(문제 해결 도우미, FAQ, Q&A, 원격지원서비스 등)
 - 엡손가이드(제품 활용 가이드), 최신 드라이버 다운로드 등
- 천장에 설치하여 제품을 사용할 경우
 - 설치 위치가 3m 이상인 경우 제품을 천장에서 제거하는 것은 출장 서비스에서 제외됩니다.
 - 이 경우, 제품을 천장에서 제거하고 고객 지원 센터에 연락하시면 신속하게 서비스를 받을 수 있습니다.

저작권 특성

이 정보는 통지 없이 변경될 수 있습니다.

©SEIKO EPSON CORPORATION 2017. All rights reserved.

2017.4 413419700KO